



Registrera
din nya enhet
på MyBosch nu,
så får du gratisfördelar:
[bosch-home.com/
welcome](https://bosch-home.com/welcome)



Tvättmaskin/torktumlare

WNA134B0SN WNA134L0SN

sv Bruks- och installationsanvisningar

Din nya kombitvättmaskin

Du har valt en kombitvättmaskin från Bosch.

Ta ett par minuter och läs om och lär dig fördelarna med kombitvättmaskinen.

Alla kombitvättmaskiner är noggrant funktionsprovade och felfria när de lämnar fabrik för att klara den stränga kvalitetssäkring som Bosch ställt upp.

Mer information om våra produkter, tillbehör, reservdelar och tjänster hittar du på vår webbsajt www.bosch-home.com eller så kontaktar du något av våra servicecenter.

Beskriver bruks- och monteringsanvisningen olika modeller, så är avvikelserna markerade på resp. ställe.



Läs bruks- och monteringsanvisningen innan du använder kombitvättmaskinen!

Illustrationsregler

Varning!

Kombinationen av symbol och varningstext varnar för möjliga risksituationer. Livsfara eller risk för personskador om du inte följer anvisningarna.

Obs!

Varningstexten varnar för en eventuellt farlig situation. Risk för sak- och/eller miljöskador om du inte följer anvisningarna.

Anvisning/tips

Anvisningar om hur du använder enheten optimalt/nyttig information.

1. 2. 3. / a) b) c)

Siffror eller bokstäver markerar momenten.

■ / - / -

Rutor eller snedstreck markerar uppräknings.

Innehåll

| | | | |
|---|----|---|----|
|  Avsedd användning | 4 |  Tvättmedel och skötselprodukter | 25 |
|  Säkerhetsanvisningar | 5 | Tvättmedelsrekommendation | 26 |
| Barn/funktionshinderade/husdjur | 5 |  Programöversikt | 27 |
| Installation | 6 | Programval | 27 |
| Funktion | 7 | Torktabell. | 31 |
| Rengöring/skötsel | 9 |  Programgrundinställningar | 32 |
|  Miljöskydd | 10 | ⌋ (Temperaturval) | 32 |
| Förpackning/uttjänt maskin | 10 | ⊗ (Centrifugeringsv.) | 32 |
| Spara energi och resurser | 10 | ⌚ (Färdig) | 32 |
| Energisparläge | 11 |  Extra programinställningar | 33 |
|  Uppställning och anslutning | 11 | ☀ (Torkmål) | 33 |
| Standardtillbehör | 11 | ↓ (Förtvätt) | 33 |
| Säkerhetsanvisningar | 12 | 🛡 (Skrynkelskydd) | 33 |
| Uppställningsplats | 12 | ⌚ (Speed Perfect) | 33 |
| Installation på fundament eller trägol | 12 |  Använda maskinen | 34 |
| Installera maskinen i kök | 13 | Förberedelser | 34 |
| Ta bort transportsäkringarna | 13 | Välj program/starta tvättmaskinen | 34 |
| Borttagning av stöttorna | 14 | Lägga i tvätt i trumman | 34 |
| Slang- och sladdlängder | 14 | Dosera och lägga i tvättmedel och - tillsatser | 35 |
| Vattenanslutning | 15 | Starta programmet | 36 |
| Avlopp | 16 | Barnspärr | 36 |
| Avvägning | 17 | Lägga i/ta ur tvätt | 36 |
| Elanslutning | 17 | Ändra program | 37 |
| Före första tvätt | 18 | Programavbrott | 37 |
| Transport | 18 | Programslut | 37 |
|  Lär dig maskinen | 20 | Ta ur tvätt/slå av maskinen | 37 |
| Maskin | 20 |  Inställningar | 38 |
| Kontroller | 21 |  Givare | 39 |
| Display | 22 | Balanseringsystemet | 39 |
|  Tvättgods | 23 |  Rengöring och skötsel | 39 |
| Förbereda tvättgodset för tvätt | 23 | Maskinhölje/kontroller | 39 |
| Förberedelser för tvätt och tork | 24 | Trumman | 39 |
| Stärkning | 24 | Avkalkning | 39 |
| Färgning/blekning | 24 | | |

| | |
|---|----|
| Tömning av tvättmedelsfacket, rengöring av tvättmedelsfacket och dess hölje | 40 |
| Avloppspumpen är igensatt | 40 |
| Avloppsslangen är igensatt vid vattenlåsanslutningen | 41 |
| Vattenfiltret är igensatt | 42 |

| | |
|--|----|
|  Felsökning | 42 |
| Nödöppning | 42 |
| Displayinformation | 44 |
| Felsökning | 45 |

| | |
|--|----|
|  Kundtjänst | 49 |
| Produktnummer (E-n.) och tillverkningsnummer (FD) | 49 |

| | |
|--|----|
|  Förbrukningsvärden | 50 |
|--|----|

| | |
|---|----|
|  Tekniska data | 51 |
|---|----|

| | |
|---|----|
|  Aqua-Stop-garanti | 51 |
|---|----|

Avsedd användning

- Maskinen är bara avsedd för hemanvändning.
- Installera eller använd inte maskinen i utrymmen med frostrisk och/eller uteliknande förhållanden. Risk för maskinskador om restvattnet fryser. Slangarna kan spricka om de fryser.
- Maskinen är bara avsedd för tvätt av maskintvättbart tvättgods samt handtvättbart ylle (se tvättråden på tvättgodset) i hemmet. All annan användning av maskinen är ej avsedd användning och inte tillåten.
- Maskinen är bara avsedd för torktumling och uppfräschning av vattentvättat tvättgods som går att torktumla (se tvättråden på tvättgodset) i hemmet. All annan användning av maskinen är ej avsedd användning och inte tillåten.
- Maskinen är avsedd för vattenanslutning och vanliga tvättmedel och -tillsatser (avsedda för tvättmaskin).
- Maskinen är avsedd för användning upp till max. 4000 möh.

Innan du slår på maskinen:

Titta om det finns synliga skador på maskinen. Använd inte maskinen om den är trasig. Har du problem, kontakta din återförsäljare eller service.

Läs och följ bruks- och installationsanvisningarna samt all annan dokumentation som medföljer maskinen.

Spara dokumentationen för framtida bruk och ev. kommande ägare.

Säkerhetsanvisningar

Följande säkerhetsanvisningar och varningar är till för att skydda dig från personskador och omgivande materialskador.

Försiktighetsåtgärderna är viktiga, du måste även vara försiktig vid installation, skötsel, rengöring och användning av maskinen.

Barn/funktionshindrede/ husdjur

Varning Livsfara!!

Barn eller andra som inte kan bedöma riskerna med att använda maskinen kan skada sig eller hamna i livsfarliga situationer. Obs!

- Barn över 8 år och personer med fysisk, sensorisk eller mental begränsning eller personer som saknar erfarenhet eller kunskap får bara använda maskinen om någon ansvarig övervakar eller instruerar hur man använder maskinen säkert samt de förstått riskerna med att använda maskinen.
- Låt inte barn leka med maskinen.
- Låt inte barn rengöra eller sköta maskinen utan uppsikt.
- Håll barn under 3 år och husdjur borta från maskinen.

- Lämna inte maskinen utan uppsikt när barn eller andra som inte kan bedöma riskerna är i närheten.

Varning Livsfara!!

Barn kan bli inlåsta i maskinen och hamna i en livsfarlig situation.

- Ställ inte maskinen bakom en dörr, det kan blockera luckan så att den inte öppnar ordentligt.
- När maskinen är uttjänt, dra ut kontakten ur uttaget **innan** du kapar sladden och slår sönder lucklåset.

Varning Kvävningrisk!!

Barn kan sno in sig i förpackning/plastfolie eller förpackningsdetaljer om de leker med dem, de kan även dra dem över huvudet och kvävas.

Håll förpackning, plastfolie och förpackningsdetaljer utom räckhåll för barn.

Varning Förgiftningsrisk!!

Tvättmedel och -tillsatser kan ge förgiftning vid förtäring. Om du av misstag sväljer dem, sök läkarvård. Håll tvättmedel och -tillsatser utom räckhåll för barn.

Varning

Ögon-/hudirritation!

Kontakt med tvättmedel och - tillsatser kan ge ögon-/hudirritation.

Skölj ögon/hud noggrant vid kontakt med tvättmedel och - tillsatser. Håll tvättmedel och - tillsatser utom räckhåll för barn.

Installation

Varning

Risk för elstötar/brand/ materialskador/maskinskador!

Är maskinen inte installerad ordentligt kan det leda till livsfarlig situation. Kontrollera följande:

- uttagets matarspänning matchar maskinens märkspänning (märkskylten). Anlutningseffekt och avsäkring står också på märkskylten.
- Enheten får inte bli matad via externbrytande enhet som t.ex. en timer eller vara ansluten till krets som annan enhet slår på och av.
- kontakt och jordat uttag matchar och ger ordentlig jordning.
- Installationen ska ha rätt ledningsarea.
- Det ska alltid gå att komma åt kontakten. Om det inte går så krävs fast installation med allpolig brytare som uppfyller elsäkerhetsföreskrifterna.

- Använd bara jordfelsbrytare märkta: . Märkningen är enda sättet att se att den uppfyller gällande föreskrifter.

Varning

Risk för elstötar/brand/ materialskador/maskinskador!

Är maskinens sladd ändrad eller skadad, så finns risk för elstöt, kortslutning eller brand på grund av överhettning. Sladden får inte bli veckad, klämd eller ändrad och inte heller komma i kontakt med värmekällor.

Varning

Risk för brand/materialskador/ maskinskador!!

Förlängningssladdar och grenuttag kan leda till brand på grund av överhettning eller kortslutning.

Anslut maskinen direkt i rätt installerat, jordat uttag. Använd inte förlängningssladdar, grenuttag och sladdosor.

Varning

Risk för person-/material-/ maskinskador!!

- Maskinen kan vibrera och vandra vid användning, risk för person- eller materialskada. Ställ maskinen på rent, jämnt, stabilt underlag. Nivellera maskinen med vattenpass och skruvfötterna.

- Tar du tag i maskinens utstickande delar (t.ex. luckan) för att lyfta eller flytta maskinen, så kan de gå av och ge personskador. Ta inte tag i maskinens utstickande delar för att flytta maskinen.

Varning

Risk för personskador!!

- Maskinen är jättetung. Lyft kan ge personskador. Lyft inte maskinen själv.
- Maskinen har vassa kanter som kan skära dig i händerna. Ta inte på maskinens vassa kanter. Använd skyddshandskar vid lyft.
- Risk för snubbling och personskador om du inte drar slang och sladd ordentligt. Dra slangar och sladdar så att ingen riskerar att snubbla på dem.

Obs!

Risk för material-/ maskinskador!

- Maskinen fungerar inte som den ska om vattentrycket är för högt eller lågt, det kan även ge material- eller maskinskador. Se till så att vattentrycket i matningen är minst 100 kPa (1 bar) och inte överstiger 1000 kPa (10 bar).

- Ändrade eller skadade slangar kan ge material- eller maskinskador. Slangarna får inte bli veckade, klämda, ändrade eller kapade.
- Användning av andra märkens slangar för vattenanslutning kan ge material- eller maskinskador. Använd bara de medföljande slangarna eller originalreservdelsslangar.
- Maskinen är säkrad för transport med transportsäkringar. Tar du inte bort transportsäkringarna före användning, så kan det ge maskinskador. Det är viktigt att alla transportsäkringarna är borttagna före första användning. Spara transportsäkringarna separat. Det är viktigt att du sätter i transportsäkringarna igen för att skydda maskinen vid transport.

Funktion

Varning

Explosions-/brandrisk!

Tvättgods som varit i kontakt med lösningsmedel, olja, vax, vaxborttagning, färg, fett eller fläckborttagning kan medföra både brand- och explosionsrisk om du kör det i torktummlaren. Obs!

- Skölj tvätten noga i varmvatten och tvättmedel innan du torktumlar den i maskinen.
- Lägg bara i tvättat tvättgodset för torktumling.
- Använd inte maskinen om du rengjort tvättgodset med industrikemikalier.

Varning

Risk för explosion/brand!!

- Tvättgodset förbehandlat med rengöringsmedel som innehåller lösningsmedel, t.ex. fläckborttagning/-rengöring, kan medföra explosionsrisk om du lägger det i trumman. Skölj tvätten noga i vatten före maskintvätt.
- Vissa objekt kan antändas vid torktumling så att maskinen börja brinna eller exploderar. Ta ut tändare och tändstickor ur fickorna på plaggen.
- Koldamm eller mjöl i luften runt maskinen kan ge en dammexplosion. Se till så att området runt maskinen är rent när den är igång.

Varning

Risk för brand/materialskada/maskinskada!

Avbryter du ett program innan torkcykeln är klar, så hinner tvättgodset inte svalna tillräckligt utan kan antändas och ge material- eller maskinskador.

- Sista delen av torkcykeln blir tvättgodset inte uppvärmt (avsvalningscykel). Funktionen är till för att hålla tvättgodset på en temperatur som inte skadar det.
- Slår du av maskinen innan torkcykeln är klar måste du ta ut all tvätt ur trumman direkt och sprida ut den (för att fördela värmen).

Varning

Förgiftningsrisk!!

Rengöringsmedel som innehåller lösningsmedel kan avge giftiga ångor. Använd inte rengöringsmedel som innehåller lösningsmedel.

Varning

Risk för personskador!!

- Om du stöder/sätter dig på öppen lucka, så kan maskinen välta och ge personskador. Stöd dig inte mot luckan när den är öppen.
- Klättrar du upp på maskinen, så kan toppskivan gå sönder och ge personskador. Klättra inte upp på maskinen.
- Sträck dig aldrig in i trumman när den roterar, risk för handskador. Vänta tills trumman stannat.

⚠ Varning
Skållningsrisk!!

Risk för skållning när du tvättar på höga temperaturer om du kommer i kontakt med het tvättlösning (t.ex. om du tömmer het tvättlösning i tvättställ).

Ta inte i het tvättlösning.

⚠ Varning
Ögon-/hudirritation!

Tvättmedel och -tillsatser kan stänka ut om tvättmedelsfacket är öppet när maskinen är igång.

Skölj ögon/hud noggrant vid kontakt med tvättmedel och -tillsatser. Om du av misstag sväljer dem, sök läkarvård.

Obs!

Risk för material-/maskinskador!

- Överskrider du maximal tvättmängd kan maskinen inte fungera som den ska och det kan ge material- och maskinskador.
Överskrid inte maximal torr tvättmängd. Se till så att du inte överskrider maximal tvättmängd i programmen.
- Skumplast och -gummi deformerar eller smälter vid torktumling.
Torktumla inte tvättgods som innehåller skumplast och -gummi.

- Överdoserar du tvättmedel eller -tillsatser kan det ge material- eller maskinskador. Följ alltid tillverkarens doseringsanvisningar för tvättmedel/-tillsatser/textilvårdsprodukter och sköljmedel.

Rengöring/skötsel

⚠ Varning
Livsfara!!

Maskinen är eldriven. Risk för elstötar om du kommer åt strömförande komponenter!
Obs!

- Stäng av maskinen. Gör maskinen strömlös (dra ur kontakten).
- Ta aldrig i kontakten med fuktiga händer.
- Dra alltid i kontakten när du drar ur, inte i sladden, annars kan du skada sladden.
- Gör inga tekniska förändringar på maskinen eller funktionerna.
- Det är bara våra servicetekniker och behörig elektriker som får reparera maskinen eller arbeta på den. Samma sak gäller vid sladdbyte, om det behövs.
- Reservsladdar går att beställa hos service.

Varning

Förgiftningsrisk!!

Rengöringsmedel som innehåller lösningsmedel kan avge giftiga ångor. Använd inte rengöringsmedel som innehåller lösningsmedel.

Varning

Risk för elstötar/material-/maskinskador!!

Om det kommer fukt i maskinen kan det kortsluta den. Rengör inte maskinen med högtryckstvätt, ångtvätt, slang eller vattenspruta.

Varning

Risk för person-/material-/maskinskador!!

Användning av reservdelar och tillbehör från andra tillverkare är farligt och kan ge person-, material-, och maskinskador. För att undvika risker, använd bara originaltillbehör och originalreservdelar.

Obs!

Risk för material-/maskinskador!

Rengörings- och förbehandlingsmedel (t.ex. fläckborttagning, förbehandlingspray) kan skada maskinens ytor vid kontakt. Obs!

- Låt inte medlen komma i kontakt med maskinens ytor.

- Rengör bara maskinen med vatten och mjuk, fuktad trasa.
- Ta bort tvättmedelsstänk och andra rester direkt.



Miljöskydd

Förpackning/uttjänt maskin



Släng förpackningen i återvinningen. Maskinen är märkt enligt EU-direktiv 2012/19/EG om elektriskt och elektroniskt avfall (Waste electrical and electronic equipment – WEEE). Direktivet anger ramarna för återtagande och återvinning av uttjänta maskiner inom EU.

Spara energi och resurser

Om du följer anvisningarna förbrukar tvättmaskinen mindre el och vatten.

Välj program med låg temperatur och längre tvättid och utnyttja den största tillåtna tvättmängden → *Sidan 27*.

- Energi- och vattenförbrukningen blir då effektivast.

Använd ekonomiprograminställningarna.

- Om du anpassar inställningarna för ett program visas den beräknade förbrukningen på skärmen.

Dosera → *Sidan 26* tvättmedel allt efter tvättens smutsighetsgrad.

- För lätt till normal smuts räcker en mindre mängd tvättmedel. Följ tvättmedelstillverkarens doseringsrekommendationer.

Sänk tvätttemperaturen för lätt och normalt smutsig tvätt.

- Vid låg temperatur förbrukar tvättmaskinen mindre energi. Vid lätt till normalt smutsig tvätt räcker också de temperaturer som visas på skötteetiketten.

Ställ in maximalt centrifugvarvtal om du ska torka tvätten i en torktumlare efteråt.

- Ju torrare tvätten är, desto kortare tid tar torkningsprogrammet, vilket i sin tur sänker energiförbrukningen. Ett högre centrifugvarvtal minskar den kvarvarande fukten i tvättgodset och höjer ljudnivån vid centrifugeringen.

Tvätta tvättgodset utan förtvätt.

- Tvätt med förtvätt förlänger programtiden och ökar energi- och vattenförbrukningen.

Tvättmaskinen har en kontinuerlig automatisk lastanpassningsfunktion.

- Allt efter tygtypen och den största tvättmängden anpassar den kontinuerliga automatiska lastanpassningsfunktionen vattenförbrukningen och programtiden optimalt.

Energisparläge

Om ingen manöver med tvättmaskinen har gjorts under en längre tidsperiod (omkring 5 minuter) övergår den automatiskt till energisparläget, displaybelysningen släcks innan programmet startar och efter att programmet har slutförts, — (indikeringslampa för knappen ) blinkar. Tryck var som helst på displayen för att aktivera bakgrundsbelysningen.

Aktivera inte energisparläge medan programmet körs.



Uppställning och anslutning

Standardtillbehör

Anvisning: Kontrollera om maskinen har transportskador. Använd aldrig trasig maskin. Om du har klagomål, kontakta återförsäljaren som du köpte maskinen av eller service.

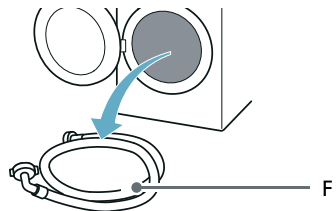
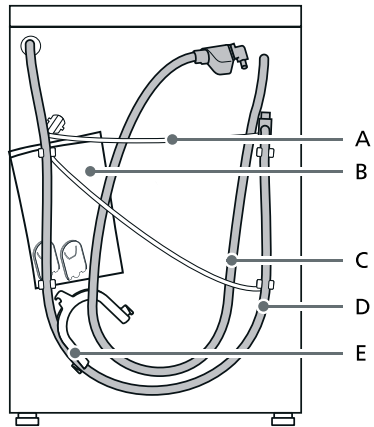

A Sladd

sv Uppställning och anslutning

B Påse:

- Bruks- och installationsanvisningar
- Förteckning över serviceställen*
- Garanti*
- Tillägg till installations- och bruksanvisningarna*
- Sätt täcklock i öppningarna när du tagit bort transportsäkringarna
- Home Connect installationsguider*

C Vattenslang på aquaStop-modeller

D Avloppsslang

E Böj för säkring av avloppsslangen*

F Kallvattenslang på standard-/ aquaStop-modeller

* Beroende på modell

Dessutom behöver du en slangklämma (Ø 24 - 40 mm, finns hos välsorterade återförsäljare) för att ansluta avloppsslangen till vattenlåset.

Bra verktyg att ha till hands

- Vattenpass för att få maskinen i våg
- Skruvnyckel:
 - NV 13 för att lossa transportsäkringarna och
 - NV 17 för justering av maskinfötterna

Säkerhetsanvisningar

Varning

Risk för personskador!!

- Maskinen är mycket tung. Var försiktig när du lyfter/ transporterar maskinen.
- Risk för personskador om du lyfter maskinen i utstående delar (t.ex. luckan), komponenterna kan gå av. Lyft inte maskinen i utstående delar.

- Risk för snubbling och personskador om du inte drar slang och sladd ordentligt. Dra slangar och sladdar så att ingen riskerar att snubbla på dem.

Obs!

Maskinskador

Frusna slangar kan gå av/spricka. Installera inte maskinen i utrymmen med frostrisk eller utomhus.

Obs!

Vattenskada

Vatten- och avloppsslangarna är under tryck i anslutningarna. Följ anvisningarna i avsnittet, så slipper du läckor och vattenskador.

Anvisningar

- Vattenverket och eloperatören kan ha specialföreskrifter utöver säkerhetsinformationen vi tagit upp här.
- Låt en servicetekniker ansluta maskinen om du är osäker.

Uppställningsplats

Anvisning: Maskinen måste stå stabilt och i våg så att den inte vandrar.

- Uppställningsplatsen ska vara stabil och plan.
- Mjuka golv/beläggningar fungerar inte.

Installation på fundament eller trägolv

Obs!

Risk för maskinskador!

Maskinen kan börja vandra vid centrifugering och falla av sockeln. Säkra maskinfötterna med fästjärn. Best.nr WMZ 2200, WX 975600, CZ 110600, Z 7080X0.

Anvisning: Om maskinen står på trägolv:

- ställ den helst i ett hörn,
- ställ på vattenbeständig träskiva (min. 30 mm tjock) som är fastskruvad i golvet.

Installera maskinen i kök

Varning **Livsfara!!**

Risk för elstöt om du kommer åt strömförande komponenter!
Ta inte bort täckplåten på maskinen.

Anvisningar

- Kräver 60 cm nischbredd.
- Installerar du maskinen under bänkskiva så måste den vara säkrad i intilliggande skåpstommar.

Ta bort transportsäkringarna

Obs!

Risk för saksador!

- Maskinen är säkrad med transportsäkringar vid transport. Tar du inte bort transportsäkringarna kan maskinen bli skadad vid användning.
Du måste ta bort alla 4 transportsäkringarna före första användning. Spara transportsäkringarna.
- Sätt i transportsäkringarna igen före transport, så undviker du transportskador.

Anvisning: Håll skruvar och hylsor samlade i säkert förvar.

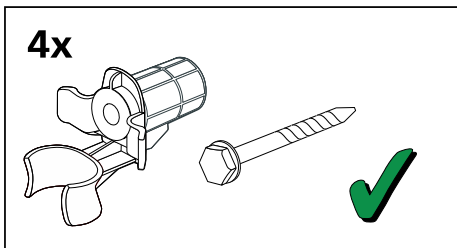

1. Lossa slangarna ur slangfästena.

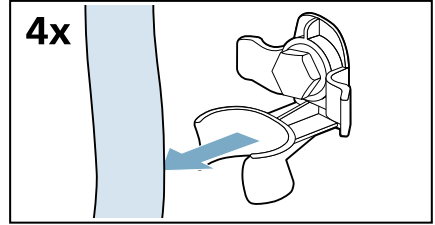

2. Skruva ur och ta bort alla 4 transportsäkringar.

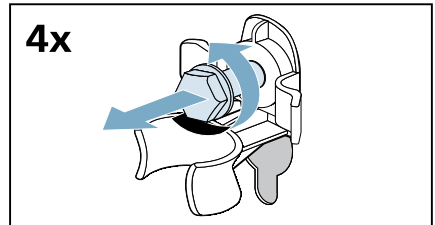

- a) Ta bort sladden från fästena.

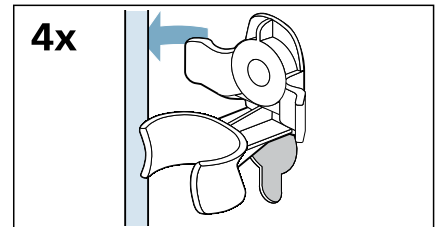

- b) Ta bort hylsorna.

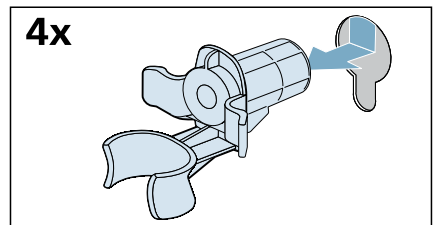

3. Sätt på täcklocken.

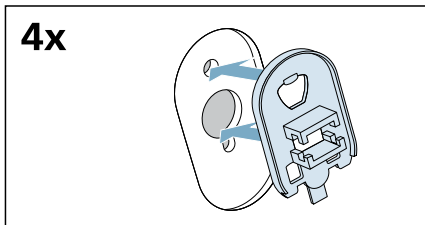

4. Tryck fast täcklocken ordentligt så att de snäpper fast.

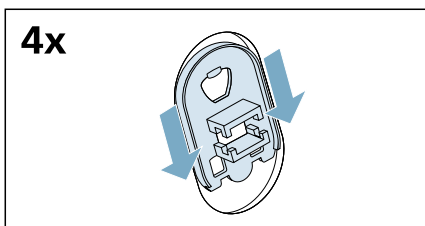

Borttagning av stöttorna

1. Skruva ut och ta bort alla skruvarna i de lodräta transportstöttorna.

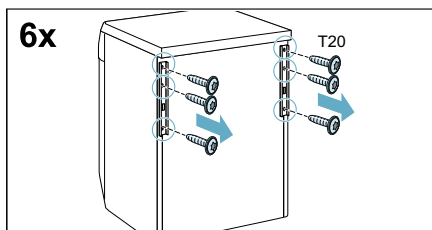

2. Ta bort transportstöttorna.

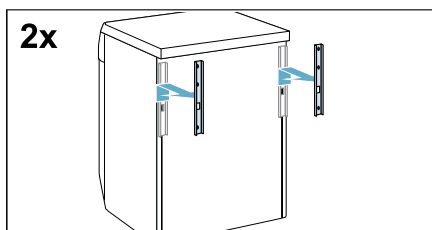

Slang- och sladdlängder

Anslutning på vänster sida

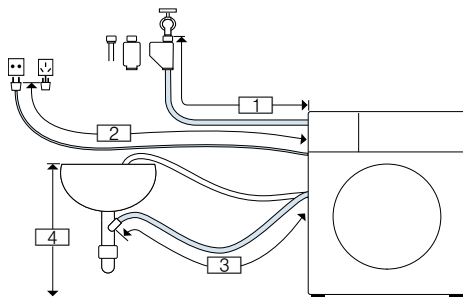

- 1 ~ 105 cm
- 2 ~ 145 cm
- 3 ~ 95 cm
- 4 60 cm ~ 100 cm

eller

Anslutning på höger sida

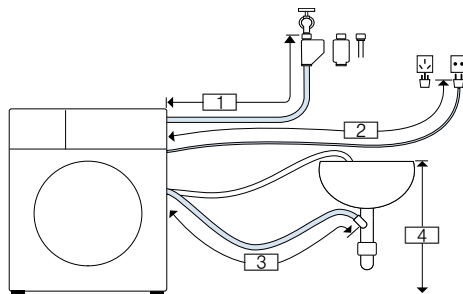

- 1 ~ 60 cm
- 2 ~ 195 cm
- 3 ~ 140 cm
- 4 60 cm ~ 100 cm

Anvisning: Om tillförselslangen är för kort för din anslutning kan du beställa en förlängningsslang från kundtjänsten.

Vattenanslutning

Varning Livsfara!!

Risk för stötar vid kontakt med spänningssatta detaljer.
Doppa inte Aquastop-säkerhetsventilen i vatten (innehåller elektrisk ventil).
* beroende på modell

Tänk på följande vid maskinanslutning:

Anvisningar

- Kör alltid maskinen med kallvattenanslutning.
- Anslut inte maskinen till blandare på trycklös varmvattenberedare.
- Använd aldrig en gammal vattenslang. Använd bara den medföljande vattenslangen eller slang från auktoriserad återförsäljare.
- Vik inte vattenslangen, kläm den inte eller ändra den genom att t.ex. kapa den (då kan man nämligen inte längre vara säker på att den håller).
- Dra bara åt skruvkopplingen för hand. Drar du åt skruvkopplingen för hårt med verktyg (tång), kan du skada gängorna.

Optimalt matarvattentryck

Minst 100 kPa (1 bar)

Max. 1000 kPa (10 bar)

Flödet ska vara minst 8 l/min. när kranen är öppen.

Är vattentrycket högre, installera en strypventil.

Anslutning

1. Krananslut vattenslangen ($\frac{3}{4}$ " = 26,4 mm) och maskinen:
 - Modell: **standard**

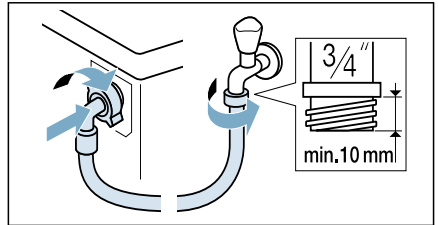

- Modell: **Aqua-Secure**

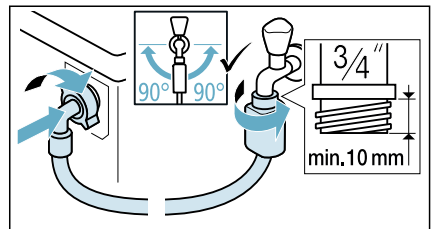

- Modell: **Aqua-Stop**

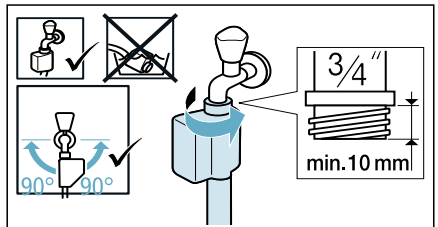

Tips: Anslut även ett externt vattenfilter (beroende på modell) mellan vattenslang och kran. Filtret filtrerar bort smutspartiklar i vattnet. Rengör vattenfiltret regelbundet för att få bort kontamineringar. Då fastnar de inte. Se även → vattenfiltrets separata installations- och rengöringsanvisning.

2. Vrid på vattenkranen försiktigt, kontrollera så att anslutningarna inte läcker. Skruvkopplingen är trycksatt av kranen.

Avlopp

Varning

Risk för skållning!!

Det finns risk för skållning vid kontakt med het tvättlösning t.ex. vid tömning i tvättstall när du tvättar på hög temperatur.

Stick inte ned händerna i det heta vattnet.

Obs!

Vattenskador

Om avloppsslangen åker ur tvättstället eller glider av anslutningen vid tömning på grund av vattentrycket, så kan vattnet som rinner ut ge vattenskador. Sätt fast avloppsslangen ordentligt så att den inte lossnar.

Obs!

Risk för maskin-/textilskador

Om änden på avloppsslangen hamnar i urpumpat vatten finns risk att baksuget leder tillbaka vattnet in i tvättmaskinen och skadar maskinen/textilierna! Tänk på följande:

- glöm inte att ta bort proppen ur handfatet.
- slangändan inte får sticka ned i urpumpat vatten.
- se till så att vattnet rinner undan tillräckligt fort.

Anvisning: Vik inte vattenavloppsslangen eller dra i den för att göra den längre.

Anslutning

■ Avlopp till ett vattenlås

Anslutningspunkten måste säkras med en slangklämma med diametern 24 - 40 mm (finns hos auktoriserade återförsäljare).

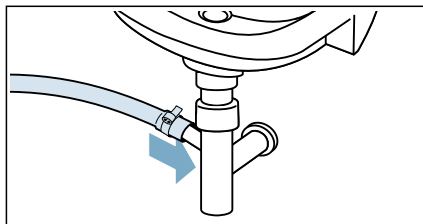

■ Avlopp till ett tvättstall

Sätt fast avloppsslangen så att den inte kan glida ut.

Rörböjen kan beställas från kundtjänsten:

Artikelnummer 00655300

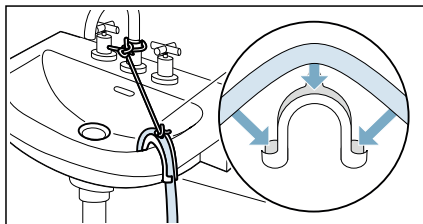

■ Avlopp till ett plaströr med gummibussning eller till en avloppsbrunn

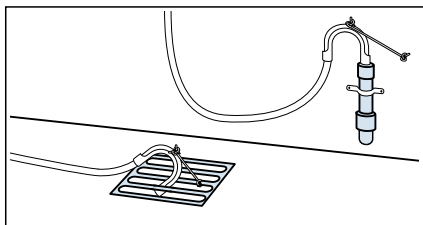

Anvisning: Plaströret är inte ett standardtillbehör, finns hos auktoriserade återförsäljare.

Avvägning

Använd vattenpass för att få maskinen i våg.

Felnivellering kan ge oljud, vibrationer och få maskinen att vandra.

1. Lossa låsmuttrarna medurs med skiftnyckel.

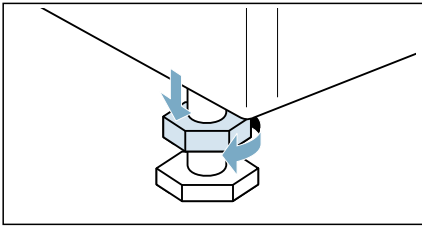

2. Kontrollera att maskinen är i våg med vattenpass, justera om det behövs. Ställ in höjden genom att vrida på maskinfötterna. Alla 4 maskinfötterna måste stå stadigt på golvet.

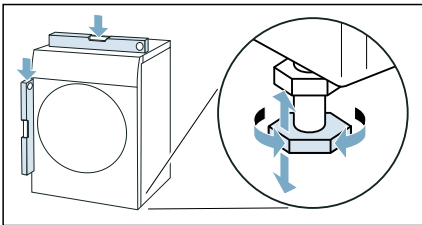

3. Dra åt låsmuttern mot höljet. Håll fast foten så att du inte ändrar höjden. Dra åt låsmuttrarna på alla 4 maskinfötterna ordentligt mot höljet.

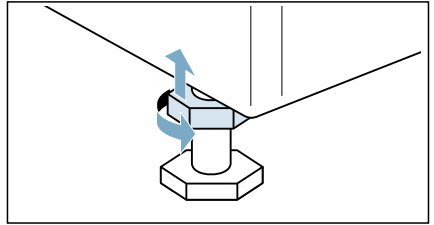

Elanslutning

Varning Livsfara!!

Risk för stötar vid kontakt med spänningssatta detaljer.

- Ta aldrig i kontakten med våta händer.
- Ta alltid tag i kontakten när du drar ur, inte i sladden. Annars kan du skada sladden.

Följ anvisningarna nedan och se till så att:

Anvisningar

- spänningen i uttaget stämmer överens med tvättmaskinens (typskylten). Anslutningsuppgifter och nödvändig avsäkring hittar du på typskylten.
- Du elansluter maskinen via ett rätt installerat, jordat uttag för växelström.
- Kontakt och uttag ska matcha.
- jordningen ska vara rätt installerad.
- Det är bara behörig elektriker som får byta sladd, om det behövs. Ny sladd finns att köpa hos service.
- det får inte finnas några grenuttag/-kopplingar eller förlängningssladdar.

sv Uppställning och anslutning

- Använd bara jordfelsbrytare märkta med: .
Det är bara jordfelsbrytare märkta med den symbolen som uppfyller gällande föreskrifter.
- kontakten ska alltid gå att nå.
- sladden inte blir veckad, klämd, ändrad, kapad eller kommer i kontakt med värmekällor.

Före första tvätt

Maskinen har kontrollerats noggrant innan den lämnade fabriken. Avlägsna eventuella testvattenrester genom att första gången köra programmet **Bomull 90°C utan** tvättgods.

Anvisning:

- Maskinen måste vara rätt installerad och ansluten.
→ "Uppställning och anslutning" på sidan 11
- Starta aldrig en maskin som är skadad.

1. Sätt in nätstickkontakten.
2. Öppna vattenkranen.
3. Stäng luckan. Lägg inte i något tvättgods.
4. Välj programmet **Bomull 90°C**.
5. Öppna tvättmedelsfacket.
6. Häll omkring 1 liter vatten i Fack II.
7. Lägg standardtvättmedel i Fack II enligt tillverkarens anvisningar för lätt smutsig tvätt.

Anvisning: Förhindra skumning genom att bara använda halva den rekommenderade mängden tvättmedel. Använd inte ylltvättmedel eller fintvättmedel.

8. Stäng tvättmedelsfacket.
9. Välj  (**Start/Fyll/Paus**) .
10. När programmet har avslutats vrid du programväljaren till läge **Av**.

Maskinen är nu klar att användas.

Transport

t.ex. när du flyttar hem

Förberedelser:

1. Stäng vattenkranen.
2. Sänk vattentrycket i tilloppslangen.
→ *Sidan 42*
3. Töm ut allt restvatten. → *Sidan 40*
4. Koppla bort maskinen från ledningsnäten.
5. Ta bort slangarna.
6. Töm facken.

Obs!

Risk för skador på maskinen om tvättmedel/sköljmedel läcker ut från facken

Läckande tvättmedel/sköljmedel kan hindra maskinen från att fungera rätt, t.ex. genom att skada elektroniken. Töm facken innan maskinen transporteras.

Sätta i transportsäkringarna:

1. Ta av täcklocken och förvara dem säkert.

Anvisning: Använd skruvmejsel, om det behövs.

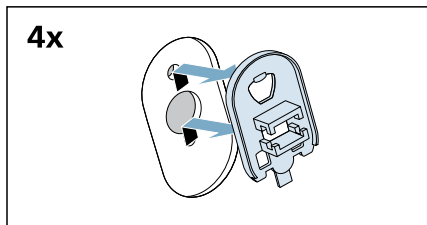
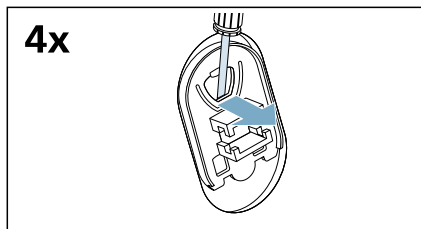

2. Sätt i alla 4 hylsorna.

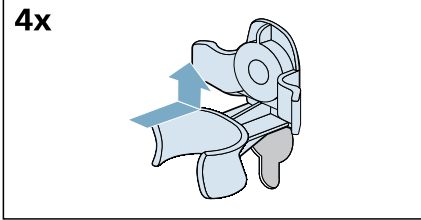

a) Kläm fast sladden säkert i fästena.

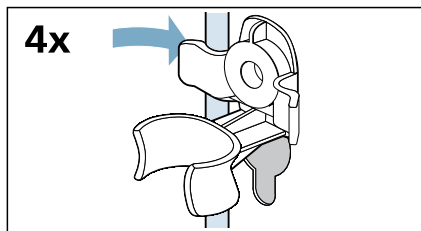

b) Sätt i och dra åt skruvarna.

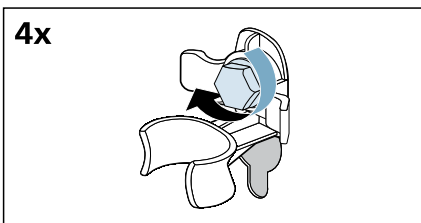

c) Kläm fast slangarna säkert i fästena.

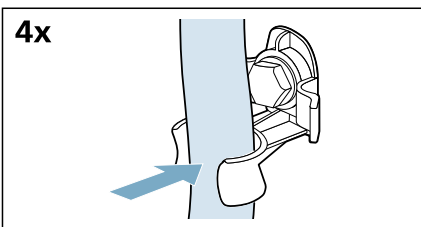
**Innan du startar maskinen på nytt::****Anvisningar**

- Stöttorna **måste** tas bort.
→ "Borttagning av stöttorna" på sidan 14
- Transportsäkringarna **måste** tas bort.
→ "Ta bort transportsäkringarna" på sidan 13
- Håll omkring 1 liter vatten i Fack II, välj programmet **Sentrif.**  och starta.
Det hindrar tvättmedel från att rinna rakt ned i avloppet vid nästa tvätt.

Lär dig maskinen

Maskin

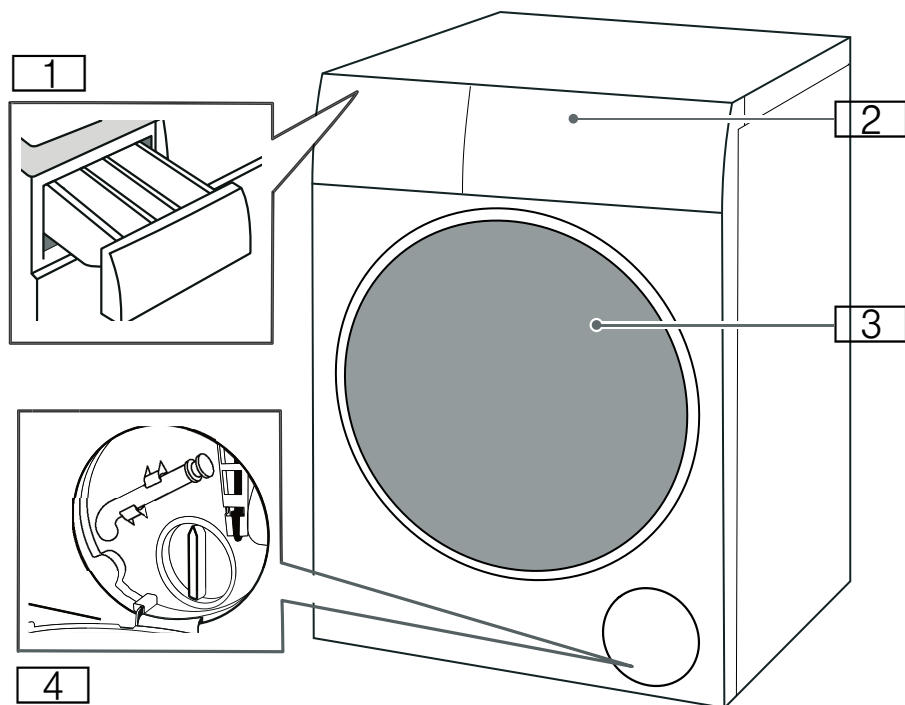

- 1 Tvättmedelsfack
- 2 Manöverpanel
- 3 Inlastningslucka
- 4 Servicelucka

Kontroller

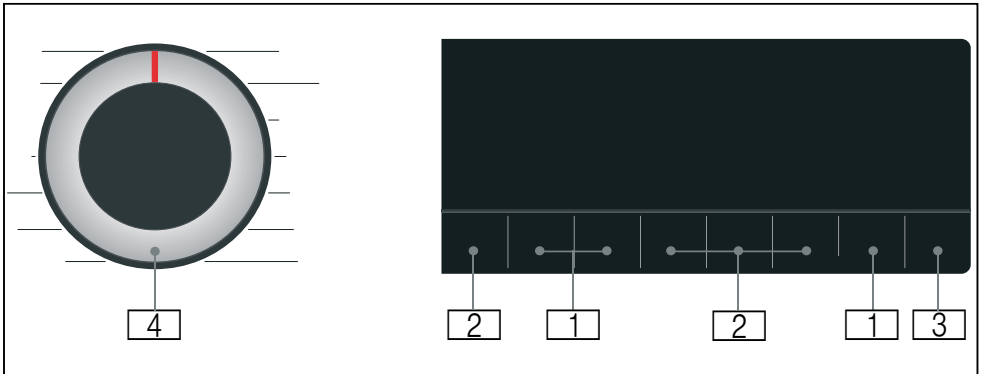

- 1 **Programmets standardinställningar** går att ändra.
Översikt över alla programstandardinställningar
→ *Sidan 32*
- 2 **Extra programinställningar** kan väljas.
Översikt över alla extra programinställningar
→ *Sidan 33*
- 3 **▶|| (Start/Fyll/Paus)** -knappen för att starta, göra uppehåll i (t.ex. för inläggning av tvätt) och avsluta ett program.
- 4 **Programväljaren** för att välja program och för att starta och stänga av tvättmaskinen.

Display

Programmets standardinställningar

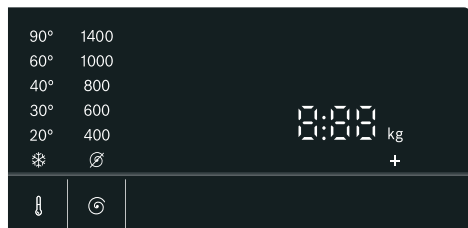

| Display | Inställning | Beskrivning |
|--|---------------------------------------|--|
| ❄ - 90° | 🕒 (Temperaturval) | Inställbar temperatur i °C ❄ = kallt |
| 🌀 - 1400* | 🌀 (Centrifugeringsv.) | Centrifugvarvtal i varv per minut 🌀 = Ingen centrifugering |
| 2:30* | Återstående programtid | Den återstående programtiden beror på programvalet och anges i h:min. (timmar:minuter) |
| 0,5 - 24 h | 🕒 (Färdig) | Programmet klart om ... h (h = timmar) |
| 8,0* kg/ 5,0* kg | Största tvättmängd för tvätt/torkning | Rekommenderad tvättmängd i kg |
| * Beroende på den valda modellen och det valda programmet. | | |

Extra programinställningar

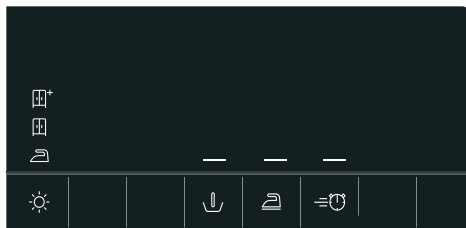

| Display | Inställning |
|---------|--------------------|
| ☀*/☐/👗 | ☀ (Torkmål) |
| — | ↓ (Förtvätt) |
| — | 👗 (Skrynkeltskydd) |
| — | ⚡ (Speed Perfect) |

Statusindikeringar för programkörningen (programsekvensen).

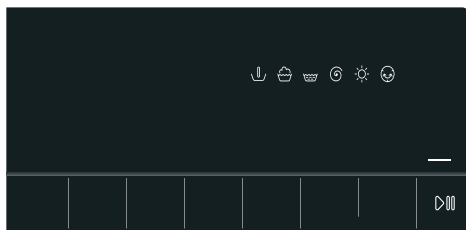

| Display | Inställning |
|--------------|------------------------|
| — | ▶⏸ (Start/Fyll/Paus) |
| ↓ | Förbehandling |
| 👗 | Tvätt |
| 👕 | Sköljning |
| 🌀 | Centrifugering/tömning |
| ☀ | Torrt |
| 👗 | Skrynkeltskydd |
| End (Färdig) | Programslut |



Tvättgods

Förbereda tvättgodset för tvätt

Så här skyddar du tvätten och tvättmaskinen

Obs!

Skador på maskin/textilier

Främmande föremål (t.ex. mynt, gem, nålar, spik) kan skada tvättgods och maskinkomponenter.

Följ anvisningarna nedan när du förbereder tvättgodset:

- Följ alltid tillverkarens doseringsanvisningar för tvättmedel, -tillsatser, textilvårdsprodukter och -medel.
- Lägg inte i mer än maximal godsmängd. För mycket tvättgods påverkar tvättresultatet.
- Håll tvättmedel och förbehandlingsmedel (t.ex. fläckborttagning, tvättspray etc.) borta från maskinens ytor. Torka omedelbart bort spraystänk och andra avlagringar och droppar med fuktig trasa.
- Töm alla fickor. Ta bort främmande föremål.
- Ta bort metallföremål (gem etc.).
- Vänd byxor, stickade plagg och trikså som t.ex. jerseyplagg, T-shirtar och tröjor utochin.
- Kontrollera att bygel-BH:ar verkligen tål maskintvätt.
- Tvätta ömtåligt gods i tvättpåse (tajts, bygel-BH:ar etc.).
- Dra upp dragkedjor och knäpp knappar.
- Borsta sanden ur fickor och kragar.
- Ta bort gardinkrokar eller lägg i tvättpåse.

Sortera tvätten

Sortera tvätten enligt skötselanvisningarna och tillverkarens anvisningar på tvättråden beroende på:

- Typ av tyg/fiber
- Färg
 - Anvisning:** Tvätten kan färga av sig. Tvätta vit- och kulörtvätt separat. Tvätta nya färgade plagg separat den första gången du tvättar dem.
- Smutsighet
 - Tvätta plagg med samma smutsighetsgrad tillsammans.
 - **Lätt:** Behöver inte förbehandlas, välj inställningen  (**Speed Perfect**) om det behövs.
 - **Normal**
 - **Kraftig:** Lägg in mindre tvätt, tvätten kan behöva förbehandlas eller blötläggas först.
 - **Fläckar:** Ta bort/förbehandla fläckar medan de är nya. Badda först med tvålvatten, gnugga inte. Tvätta sedan med ett lämpligt program. Hårt sittande och intorkade fläckar kan ibland kräva flera tvättar för att gå bort.
- Symboler på tvättråden



Lämpligt för normal tvätt; t.ex. programmet Bomull



Skonsam tvätt är nödvändig; t.ex. programmet Syntet



Särskilt skonsam tvätt är nödvändig;

t.ex. programmet Fintvätt/Silke



Lämpligt för handtvätt; t.ex. programmet Ylle/ Handtvätt 



Maskintvätta inte.

Förberedelser för tvätt och tork

Anvisning: Om du vill få ett jämnt torkresultat, ska du sortera tvätten efter:

- tygtypen
- tvättsymbolerna på tvättrådsetiketterna

Torka bara tvättgods som är märkt att det tål torkning eller som har följande tvättsymboler:

- ☐ : valbart
Intensivtorkning
- ☐ : valbart
Skontorkning

Torka inte följande textilier:

- ☒ = tvättsymbolen "Tål inte torkning"
- Ömtåligt tvättgods (silke, syntetgardiner).
- Textilier som innehåller skumplast eller liknande material.
- Textilier som har behandlats med brännbara vätskor, t.ex. fläckborttagningsmedel, bensin, eter eller thinner. Explosionsrisk!
- Textilier som fortfarande innehåller hårspray eller liknande ämnen.

Anvisningar

- Centrifugera handtvättade textilier med rätt centrifugvarvtal före torkningen.
- Centrifugera med optimalt varvtal före torkningen. Rekommenderat centrifugvarvtal är lägst 1000 varv/minut för bomull och lägst 800 varv/minut lättskötta textilier.
- Stryk inte tvätten omedelbart efter torkningen. Vi rekommenderar dig att först rulla ihop tvättgodset så att restfukten blir jämnt fördelad.
- För att få ett bra torkresultat bör du torka täcken, frottéhanddukar och andra stora textilier separat.
- Överskrid inte den största tillåtna tvättmängden.

Stärkning

Anvisning: Använd inte sköljmedel till tvätten.

1. Starta tvättmaskinen.
2. Välj programmet **Sköljning**.
3. Mät upp stärkelse i Fack ☒ enligt tillverkarens anvisningar (rengör först om det behövs).
4. Tryck på ▷||| (**Start/Fyll/Paus**) .

Färgning/blekning

Färgning är bara tillåten för normalt hushållsbruk. Salt kan ge angrepp på rostfritt! Följ anvisningarna från tillverkaren av färgningsmedlet!

Använd **inte** maskinen för att bleka tvätt!



Tvättmedel och skötselprodukter

Du kan skydda tvättmaskinen och tvätten genom att välja och använda rätt tvättmedel och skötselprodukter. Du kan använda alla tvättmedel och skötselprodukter som är lämpliga för tvättmaskinen.

Anvisning: Läs igenom säkerhetsinformationen → *Sidan 5* så att du vet hur maskinen ska användas säkert.

Tillverkarens anvisningar för användning och dosering finns på förpackningen.

Anvisningar

- Använd flytande tvättmedel bara om de är självrinnande
- Blanda inte olika flytande tvättmedel
- Blanda inte tvättmedel och sköljmedel
- Använd inte produkter som har bildat ett toppskikt eller som är starkt hopklibbande
- Använd inte produkter som innehåller lösningsmedel, frätande medel eller flyktiga ämnen (t.ex. blekmedel)
- Använder färger sparsamt eftersom de kan skada rostfritt stål
- Använd inte blekmedel i tvättmaskinen

Tvättmedelsrekommendation









Informationen är avsedd som hjälp för dig att välja rätt tvättmedel till dina plagg.

































| Tyger | Tvättmedel | Program | Temperatur |
|---|---|----------------|---------------------------|
| Värmetåliga vita bomulls- eller linnetyger | Standardtvättmedel med optiska vitmedel | Cottons | Från kallt upp till 90 °C |
| Kulörta tyger av linne eller bomull | Kulörtvättmedel utan blekmedel eller optiska vitmedel | Cottons | Från kallt upp till 60 °C |
| Kulörta tyger av lättskötta eller syntetiska material | Tvättmedel för kulörta/ömtåliga tyger utan optiska vitmedel | Easy Care | Från kallt upp till 60 °C |
| Ömtåliga siden- eller viskosityger | Delicates | Delicates/Silk | Från kallt upp till 40 °C |
| Wool | Tvättmedel för ylle | Wool | Från kallt upp till 40 °C |

Tips: På www.cleanright.eu hittar du mer information om tvättmedel, skötselprodukter och rengöringsmedel för hushåll.















Programöversikt

Programval



| Program/tvättgodstyp | Tillval/information |
|---|--|
| <p>Programnamn</p> <p>Kort förklaring av programmet och för vilka tyger det är lämpligt.</p> | <p>Största tvättmängd för tvätt/ Största tvättmängd för torkning</p> <p>Största tvättmängd i kg beroende på modell och program</p> <p>inställbar temperatur* i °C</p> <p>inställbart centrifugvarvtal* i varv/minut</p> <p>eventuella extra programinställningar*</p> <p>eventuell inställning för torkning* (bort-)valbar ✓, inte valbar -</p> <p>sköljmedel</p> |
| <p>Bomull</p> <p>Slitstarka och värmetåliga bomulls- eller linnetyger.</p> | <p>8,0 (5,0**) kg/5,0 kg</p> <p>✳ -90 °C</p> <p>400 - 1400 varv/minut</p> |
| <p>Anvisningar</p> <ul style="list-style-type: none"> ■ Symbolen  (informationssignal för trumrengöring) blinkar om du under en längre tid inte har använt något program med 60 °C eller högre temperatur. Lägg inte in någon tvätt, utan välj programmet Bomull 90°C för rengöring och skötsel av trumman och svepet. Då försvinner symbolen. → <i>Sidan 44</i> ■ Start och stopp av informationssignalen för trumrengöring. → <i>"Inställningar" på sidan 38</i> | <p>↓ (Förtvätt),  (Skrynkelskydd),  (Speed Perfect)</p> <p> (Torkmåll) ✓ ( ✓,  ✓,  ✓)</p> <p>möjlig</p> |
| <p>* Beroende på modell och program.</p> <p>** Reducerad tvättmängd med  (Speed Perfect) extra programinställning.</p> | |

| Program/tvättgodstyp | Tillval/information |
|---|---|
| Eco 40-60 Lämpligt för tvätt av normalt smutsiga textilier av bomull, linne och blandtyger och torkning av dem för omedelbar förvaring i klädskap. Anvisningar <ul style="list-style-type: none"> Textilier som enligt tvättsymbolen är tvättbara från 40°C  upp till 60°C  kan tvättas tillsammans i samma cykel. Tvättresultatet överensstämmer med bästa möjliga tvättresultat enligt definitionen i gällande standarder. För att optimal energieffektivitet ska uppnås med bästa möjliga tvättresultat anpassas tvättemperaturen automatiskt till lastkapaciteten och går inte att ändra. Du kan skapa ett tvätt- och torkprogram genom att välja programmet Eco 40-60 och aktivera  (Torkmål). | 8,0 kg/5,0 kg – 400 - 1400 varv/minut  (Förtvätt),  (Skrynkelskydd)  (Torkmål) ✓  ✓,  ✓,  ✓ möjlig |
| Syntet Textilier av syntet- eller blandmaterial. | 4,0 kg/2,5 kg  - 60 °C 400 - 1400 varv/minut  (Förtvätt),  (Skrynkelskydd),  (Speed Perfect)  (Torkmål) ✓  ✓,  ✓,  ✓ möjlig |
| Mix Blandat tvättgodts av bomull och syntet. | 4,0 kg/2,5 kg  - 60 °C 400 - 1400 varv/minut  (Förtvätt),  (Skrynkelskydd),  (Speed Perfect)  (Torkmål) ✓  ✓,  ✓,  ✓ möjlig |
| Sport För skonsam rengöring av sport- och fritidskläder av mikrofiber, fleece eller syntetmaterial. Torkning vid låg temperatur för att skona textilier. Välj de torkningsresultat som du behöver ha. | 2,0 kg/2,0 kg  - 40 °C 400 - 800 varv/minut  (Förtvätt),  (Skrynkelskydd)  (Torkmål) ✓  ✓,  ✓,  - inte möjlig |
| * Beroende på modell och program. ** Reducerad tvättmängd med  (Speed Perfect) extra programinställning. | |

| Program/tvättgodstyp | Tillval/information |
|---|--|
| <p>Snabb 15'/ Tvätt & Tork 60'</p> <p>För små mängder lätt smutsade kläder av bomull, linne, syntetfibrer eller blandmaterial. Cirka 15 minuters tvättid. Om torkfunktionen har valts följs den av ytterligare cirka 45 minuters torkning.</p> <p>Anvisning: Standardprogrammet är Snabb 15'. Du kan byta till programmet Tvätt & Tork 60' genom att trycka på ☀️ (Torkmål).</p> | <p>2,0 kg/1,0 kg</p> <p>✳️ - 40 °C</p> <p>400 - 1000 varv/minut</p> <p>-</p> <p>☀️ (Torkmål) ✓ (☒⁺, ☒ ✓, ☐⁻)</p> <p>möjlig</p> |
| <p>Sköljning</p> <p>För sköljning med påföljande centrifugeringscykel.</p> | <p>-/-</p> <p>-</p> <p>⌚ - 1400 varv/minut</p> <p>☐ (Skrynkelskydd)</p> <p>☀️ (Torkmål) ✓ (☒⁺ ✓, ☒ ✓, ☐ ✓)</p> <p>möjlig</p> |
| <p>Centrif./Sentrif. ☐⁺ ☐⁻</p> <p>För centrifugering med inställbart varvtal och påföljande tömning. Om du har valt ⌚ körs programmet Sentrif. ☐⁻, vattnet töms bara ut efter sköljningen, ingen centrifugering.</p> | <p>-/-</p> <p>-</p> <p>⌚ - 1400 varv/minut</p> <p>☐ (Skrynkelskydd)</p> <p>☀️ (Torkmål) ✓ (☒⁺ ✓, ☒ ✓, ☐ ✓)</p> <p>inte möjlig</p> |
| <p>Ylle/ Handtvätt ☐⁺</p> <p>Hand- eller maskintvättbara tyger av ull eller med innehåll av ull; extra skonsamt tvättprogram som hindrar tvättgodset från att krympa, med långa pauser i programmet (då ligger plaggen stilla i vattnet).</p> | <p>2,0 kg/ -</p> <p>✳️ - 40 °C</p> <p>⌚ - 800 varv/minut</p> <p>-</p> <p>☀️ (Torkmål) -</p> <p>möjlig</p> |
| <p>Fintvätt/Silke</p> <p>Ömtåliga tvättbara tyger av t.ex. siden, satäng, syntetfibrer eller blandmaterial (t.ex. blusar och halsdukar av siden).</p> | <p>2,0 kg/-</p> <p>✳️ - 40 °C</p> <p>⌚ - 800 varv/minut</p> <p>☐ (Förtvätt), ☐ (Skrynkelskydd)</p> <p>☀️ (Torkmål) -</p> <p>möjlig</p> |
| <p>* Beroende på modell och program.</p> <p>** Reducerad tvättmängd med ☐ (Speed Perfect) extra programinställning.</p> | |

| Program/tvättgodstyp | Tillval/information |
|--|---|
| Iron Assist  Programmet tar bort lukt och minskar skrynklor, lämpligt för ylle, linne, kostymer etc. som inte behöver tvättas så ofta. | -/1,0 kg - - - |
| Anvisningar <ul style="list-style-type: none"> Vi rekommenderar dig att låta plaggen hänga i ett ventilerat utrymme i 3-5-minuter efter att programmet har avslutats. Om du använder uppfräschningsprogrammet regelbundet rekommenderar vi dig att köra en tvättcykel mellan uppfräschningsprogramcyklerna så att lukten försvinner från maskinen. Det går inte att tillsätta tvättmedel i det här programmet. | - ☼ (Torkmål) - inte möjlig |
| My Time Dry Blandmaterial; för lätt smutsat tvättgods av bomull och syntet-fibrer. Programtiden går att ställa in varje gång, det minsta värdet är 20 minuter. Den längsta programtiden är 120 minuter, den kan minskas i steg om 10 minuter. | -/5,0 kg - - - - |
| Anvisningar <ul style="list-style-type: none"> Det går inte att välja programstandardinställningen  (Färdig) för det här programmet. Det här programmet används bara för torkning, det går inte att tillsätta tvättmedel. Vi rekommenderar dig att använda den automatiska torkningsfunktionen för att få bättre torkresultat och spara energi. | ☼ (Torkmål) - inte möjlig |
| Skontorkning Enskilt skonsamt torkprogram för torkning av plagg vid lägre temperatur, - genom att välja  * för att automatiskt få resultatet Skåptorr +, - genom att välja  för att automatiskt få resultatet Skåptorr, - genom att välja  för att automatiskt få resultatet Strykorr. | -/2,5 kg - - - ☼ (Torkmål) ✓  ✓,  ✓,  ✓) inte möjlig |
| Intensivtorkning Enskilt normaltorkningsprogram för torkning av plagg vid högre temperatur, - genom att välja  * för att automatiskt få resultatet Skåptorr +, - genom att välja  för att automatiskt få resultatet Skåptorr, - genom att välja  för att automatiskt få resultatet Strykorr. | -/5,0 kg - - ☼ (Torkmål) ✓  ✓,  ✓,  ✓) inte möjlig |
| * Beroende på modell och program. ** Reducerad tvättmängd med  (Speed Perfect) extra programinställning. | |

Torktabell

| Rekommenderat torkprogram | Tvättmängd för torkning (kg) | Beräknad torktid (min) | | |
|---------------------------|------------------------------|--|---|--|
| | |  (Stryk-torr) |  (Skåp-torr) |  (Skåp-torr+) |
| Intensivtorkning | 0,5-2,0 | 40-70 | 40-90 | 60-100 |
| | 2,0-3,0 | 70-90 | 90-120 | 100-130 |
| | 3,0-5,0 | 90-130 | 120-210 | 130-240 |
| Skontorkning | 0,5-1,5 | 20-50 | 30-60 | 70-120 |
| | 1,5-2,5 | 50-80 | 60-110 | 120-160 |

- i Torktidtabellen är bara avsedd som referens. För tvätt + tork-program ska tvättiden läggas till torkningsprogramtiden.
- i Den tid som anges ovan är referensvärdet, den verkliga torkeffekten kan påverkas av klädernas typ, klädernas vikt, avvattningsgraden och omgivningstemperaturen.
- i Vi rekommenderar dig att skilja tjocka och tunna plagg åt så att du får en jämn torkeffekt. Skilj till exempel tjocka handdukar från skjortor som ska torkas.
- i  (Skåp-torr+) rekommenderas för torkning av skrymmande eller tjocka klädesplagg.
- i Om du vill minska vikningen av kläder efter torkningen rekommenderar vi dig att bara torka små mängder kläder.
- i Displayen visar torktiden för program som inte finns med i tabellen ovan.

P+

Programgrundinställningar

Det går att ändra förinställningarna i valda program. Du kan även ändra inställningarna när valt program är igång. Påverkan beror på hur långt programmet kommit.

(Temperaturval)

Före och efter programstarten kan du ändra temperaturinställningen, beroende på vilket steg programmet befinner sig i, genom att ställa in önskad temperatur på displayen.

Den högsta temperatur som går att ställa in beror på det valda programmet.

(Centrifugeringsv.)

Beroende på vilket steg programmet befinner sig i kan du ändra centrifugeringshastigheten (i varv per minut) före och under programmet genom att ställa in önskad hastighet på displayen.

inställning  = "Ingen centrifugering". Sköljvattnet töms ut men ingen avslutande centrifugering sker. Tvätten ligger våt i trumman, t.ex. för plagg som inte bör centrifugeras.

Du kan välja "Ingen centrifugering" för att förhindra att tvätten blir skrynklig om du inte tar ut den ur maskinen omedelbart efter programmets slut.

Det högsta varvtal som går att ställa in beroende på modellen och det valda programmet.

(Färdig)

Innan du startar programmets kan du förvalja programmets slut ("Finish in" tid) i steg om n 0.5 h (h = timme) (mellan "minsta valbara sluttid" och 9,5 h) eller i steg om 1 timme (mellan 10 h och 24 h) upp till högst 24 timmar.

Gör såhär:

1. Välj ett program (utom **My Time Dry*** programmet).
Programtiden visas för det valda programmet. t.ex. **2:30** (timmar:minuter).
2. Tryck flera gånger på  (**Färdig**) tills erforderligt antal timmar visas.
3. Välj knappen  (**Start/Fyll/Paus**) .
Programmet startar.
Det valda antalet timmar (t.ex. **8 h**) visas på displayen och räknas ned tills programmet startar. Därefter visas programtiden.

Anvisning: Programmets längd justeras automatiskt medan programmet körs. Ändringar av programmets standardinställningar eller extra programinställningar kan också ändra programtiden.

Efter att programmet har startat (om en "Finish in"-tid har valts och programmet ännu inte har startat) kan du ändra det förvalda antalet timmar så här:

1. Välj knappen  (**Start/Fyll/Paus**) .
2. Tryck flera gånger på  (**Färdig**) för att ändra antalet timmar.
3. Välj knappen  (**Start/Fyll/Paus**) .

* Beroende på modell-

P+ Extra programinställningar

Anvisning: Översikten innehåller ytterligare programinställningar; de kan vara olika från modell till modell.

Du kan anpassa tvätt-/torkcykeln bättre till tvättgodset genom att välja extra programinställningar.

Inställningarna går att välja eller välja bort beroende på hur långt programmet kommit.

Knappens kontrollampa tänds när inställningen är på.

Inställningarna ligger inte kvar om du slår av maskinen.

(Torkmål)

Tryck på  (**Torkmål**) för att aktivera eller avaktivera torkningsfunktionen. Tvätt och torkning utan uppehåll är möjlig när funktionen har aktiverats (gäller bara **Frivillig torkning**-program). Det finns tre torkresultatlägen som kan väljas fritt:

 (**Skåptorrt**): För enskiktstyger. Du kan vika plaggen eller hänga in dem i klädskalet. Det är standardläget för torkresultat. I det här läget ställs torktiden in automatiskt efter den mängd tvätt som ska torkas.

* (**Skåptorrt+**): För tjocka flerskiktstextilier som kräver lång torktid. Du kan vika plaggen eller hänga in dem i klädskalet. Tvätten blir torrare än Cupboard dry (Skåptorr).

 (**Stryktorrt**): För ömtålig tvätt. Tyger lämpliga för strykning (stryk tygerna så att de inte blir skrynkliga). Du kan dessutom hänga upp plaggen på tork.

Torkningsprocessen startar efter tvättprocessen när  (**Torkmål**) har aktiverats. Om du bara behöver det

enskilda torkprogrammet kan du välja **Intensivtorkning**, **Skontorkning** eller **My Time Dry**.

Anvisningar

- Överskrid inte största tillåtna tvättmängd för torkning. Översikt över programmen → "Programval" på sidan 27
- Det högsta centrifugvarvtalet för program med torkningsfas väljs automatiskt för att ge ett bra torkresultat.

(Förtvätt)

Förtvätt för kraftigt smutsad tvätt.

Tryck på  (**Förtvätt**) för att aktivera eller avaktivera den.

Anvisning: Lägg tvättmedel i fack **I** och **II**.

(Skrynkelskydd)

En särskild operation med lägre centrifugeringshastighet följd av fluffning för att minska skrynklingen.

Tryck på  (**Skrynkelskydd**) för att aktivera eller avaktivera den.

Anvisning: Om  (**Skrynkelskydd**) har aktiverats har tvätten kvar en högre fukthalt än normalt efter centrifugeringen.

(Speed Perfect)

Tvättar på kortare tid med samma tvättresultat som normalproceduren.

Tryck på  (**Speed Perfect**) för att aktivera eller avaktivera den extra programinställningen.

Anvisning: Om den extra programinställningen  (**Speed Perfect**) är aktiverad blir den maximala tvättmängden mindre och extra vatten krävs till tvättcykeln.

Använda maskinen

Förberedelser

Maskinen blev noggrant testad före leverans. Du får bort restvatten från testningen genom att köra första cykeln utan tvättgods med program **Bomull 90°C**.

→ "Före första tvätt" på sidan 18

Anvisningar

- Slå aldrig på en trasig maskin!
- Kontakta service!

1. Sätt i kontakten.

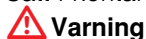

Varning

Livsfara pga. elstöt!!

Livsfara vid kontakt med strömförande delar!

- Dra aldrig ur kontakten genom att dra i sladden.
- Sätt i/dra ut kontakten med torra händer.

2. Vrid på vattenkranen.

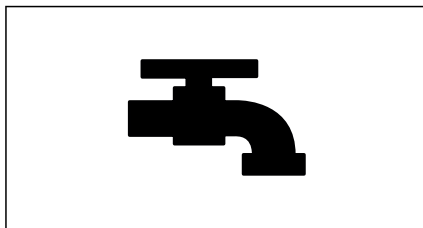

3. Öppna luckan.

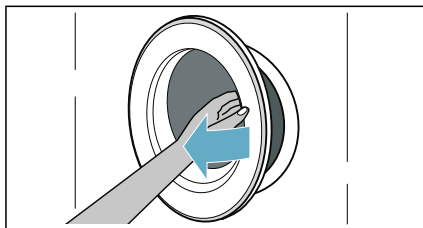

Välj program/starta tvättmaskinen

Anvisning: Om du har aktiverat barnspärren måste du först avaktivera den innan du kan ställa in ett program.

Välj önskat program med programväljaren. Programväljaren går att vrida åt båda hållen.

Maskinen startas.

programstandardinställningarna för det valda programmet visas omväxlande på displayen:

- Största tillåtna tvättmängd och
- programtiden och
- ...

Lägga in tvätt i trumman

Öppna luckan, lägg in tvätten i trumman, se till att inga plagg fastnar mellan luckan och gummitätningen och stäng luckan.

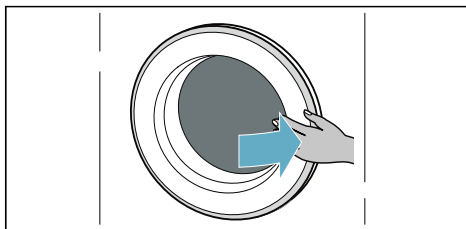
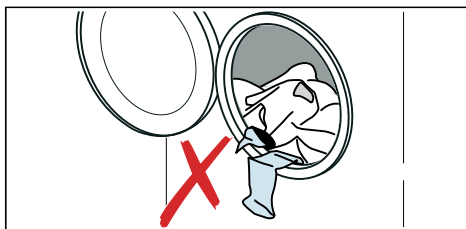

Anvisningar

- Veckla upp och lägg in det sorterade tvättgodset. Blanda stora och små plagg. Tvättplagg med olika storlek fördelar sig bättre under centrifugeringscykeln. Enskilda tvättplagg kan orsaka obalans.
- Överskrid inte den största tillåtna tvättmängden. Överfyllnad påverkar tvätt-/torkresultatet ogynnsamt och bidrar till skrynkling.

Dosera och lägg i tvättmedel och -tillsatser

Obs!

Maskinskador

Tvättmedel och förbehandlingsmedel för tvätt (t.ex. fläckborttagning, förtvättssprayer etc.) kan ge ytskador på maskinen.

Håll medlen borta från maskinen! Torka genast bort spraystänk, avlagringar och droppar med fuktig trasa.

Dosering

Dosera tvättmedel och tillsatser efter:

- vattenhårdheten (fråga vattenverket),
- tillverkarens anvisningar på förpackningen,
- tvättmängden,
- hur smutsig tvätten är.

Fylla på facken

1. Dra ut tvättmedelsfacket.

Varning

Irriterar ögon/hud!

Det kan rinna ut tvättmedel/-tillsatser om tvättmedelsfacket är öppet när maskinen är igång.

Öppna facket försiktigt.

Om tvättmedel/-tillsatser kommer i kontakt med ögon eller hud, skölj noggrant.

Om du av misstag sväljer dem, sök läkarvård.

2. Lägg i tvättmedel och/eller rengöringsmedel.

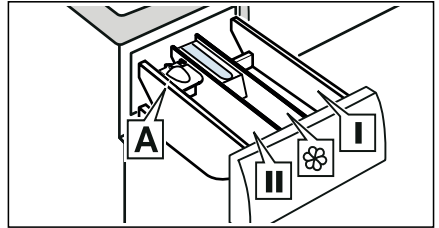

- Fack I Tvättmedel för förbehandling och kläddesinficering. (bara för maskiner med förbehandlings- och desinfektionsfunktion)
- Fack  Sköljmedel, stärkningsmedel. Lägg inte i mer än maximal tvättgodsmängd.
- Fack II Tvättmedel till huvudtvätten, avhårdare, blekmedel, fläckborttagning.
- Fack A* För dosering av flytande tvättmedel.

*beroende på modell

Anvisningar

- Följ alltid tillverkarens anvisningar vid dosering av tvättmedel, -tillsatser, textilvårdsprodukter och rengöringsmedel.
- Späd tjockflytande sköljmedel och tillsatser med vatten. Då fastnar de inte.
- Öppna tvättmedelsfacket försiktigt när maskinen är igång.

Mått A* för flytande tvättmedel

*beroende på modell

Ställ måttet A så att du kan mäta upp rätt mängd flytande tvättmedel:

1. Dra ut tvättmedelsfacket. Tryck ned insatsen och ta ur hela facket.

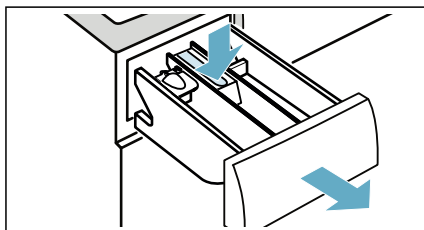

2. Skjut måttet framåt, fäll ned och snäpp fast.

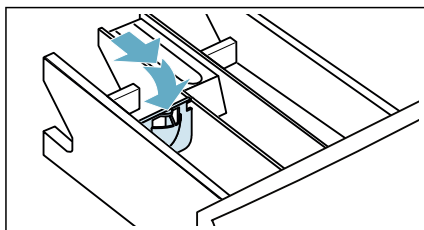

3. Sätt tillbaka tvättmedelsfacket igen.

Anvisning: Använd inte måttet till tvättmedelsgel och -pulver, program med förbehandling eller om du ställt in "Färdig om"-tid.

Modeller som saknar mått: håll det flytande tvättmedlet i tvättboll och lägg i trumman.

Starta programmet

Håll knappen **Start/Fyll/Paus** intryckt i 1~2 sekunder och släpp den sedan. Programmet startar och tvättmaskinens lucka spärras.

Den återstående tiden visas på displayen och räknas ned tills programmet startar. När programmet har startat visas programtiden. Och symbolerna för programmets fortskridande tänds.

Barnspärr

Du kan spärra maskinen så att det inte går att ändra dina inställningar oavsiktligt. Gör detta genom att aktivera barnspärren.

Aktivera barnspärren så här:

Efter att programmet har startat: Håll knapparna **SpeedPerfect** och **Färdig** intryckta i 3 sekunder. Symbolen ∞ tänds på displayen.

- ∞ tänds. Barnspärren är aktiverad.
- ∞ blinkar: Om programmet och programinställningarna ändras medan barnspärren är aktiv.

Anvisning: När programmet har avslutats visas **End (Färdig)**. Luckan blir upplåst. ∞ fortsätter att lysa för att påminna dig om att avaktivera barnspärren.

Avaktivera barnspärren så här:

Håll knapparna **SpeedPerfect** och **Färdig** intryckta tills symbolen ∞ försvinner.

Lägga i/ta ur tvätt

Efter att du har startat programmet (enbart tvätt) kan du lägga in eller ta bort tvättplagg om det behövs.

Tryck på **Start/Fyll/Paus**

.Tvättmaskinen kontrollerar om det går att lägga in tvätt.

Om följande visas på displayen:

- Symbolen ∞ försvinner, ny inläggning är möjlig.
- Symbolen ∞ tänds, ny inläggning är inte möjlig.



Fortsätt programmet genom att trycka på  (Start/Fyll/Paus) .Programmet fortsätter automatiskt.

Anvisningar

- Låt inte luckan vara öppen för länge när du lägger in tvätt. Vattnet i tvätten kan läcka ut.
- Av säkerhetsskäl är luckan fortfarande spärrad om vattennivån eller temperaturen är för hög, eller om trumman roterar, och då går det inte att lägga in tvätt.

Ändra program

Om du av misstag har startat fel program kan du byta program så här:

1. Tryck på  (**Start/Fyll/Paus**) .
2. Välj ett annat program.
3. Och tryck en gång till på  (**Start/Fyll/Paus**) . Det nya programmet startar från början.

Anvisning: Om du har aktiverat torkning kan du ändra programmet direkt med programväljaren.

Programavbrott

För program med hög tvätttemperatur:

1. Tryck på  (**Start/Fyll/Paus**) .
2. För att låta tvätten svalna: Välj **Sköljning**.
3. Tryck på  (**Start/Fyll/Paus**) .



För program med låg tvätttemperatur:

1. Tryck på  (**Start/Fyll/Paus**) .
2. Välj **Centrif./Sentrif.**  .
3. Tryck på  (**Start/Fyll/Paus**) .

För program under torkning:

1. Ställ in programväljaren på ett annat program.
2. Vänta några minuter medan tvätten svalnar. Sedan öppnas luckspärren.

Programslut

End (Färdig) tänds på displayen och  och  är släckta.

Om du har valt  töms bara vattnet ut efter sköljningen, ingen centrifugering.

Anvisningar

- Om **Höt (varm)** blinkar på displayen innan torkprogrammet har slutförts är temperaturen i trumman för hög. Programmet för avsvälning av trumman körs tills temperaturen i trumman har sjunkit.
- Om du inte tar ut tvätten inom 15 minuter efter att torkningen har slutförts startar skrynkelskyddsprocessen för att förhindra att tvättgodset blir skrynkligt. Processen tar ungefär 30 minuter. **0:00, tRP, tO och End** visas omväxlande på displayen och symbolen  visas som statussymbol. Du kan avbryta processen genom att trycka på vilken skärknapp som helst. Då öppnas luckan och du kan ta ut tvättgodset.

Ta ur tvätt/slå av maskinen

1. Ställ programväljaren i läge **Av**.
2. Öppna luckan och ta ut tvätten.
3. Stäng vattenkranen.
Anvisning: Behövs inte på Aqua-Stop-modeller.

Anvisningar

- Lämna inte kvar något tvättgods i trumman. Det kan krympa i nästa tvätt eller missfärga ett annat plagg.
- Ta bort främmande föremål från trumman och gummitätningen – rostrisk.

- Torka gummitätningen torr.

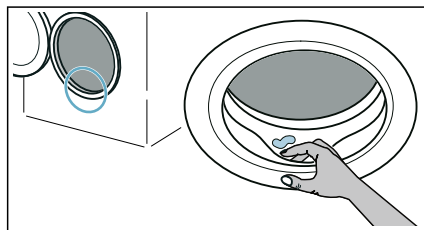

- Låt luckan och tvättmedelsfacket vara öppna så att eventuellt restvatten kan avdunsta.
- Vänta alltid tills programmet har slutförts, eftersom maskinen fortfarande kan vara låst. Starta sedan maskinen och vänta tills den blir upplåst.

Inställningar

Du kan ändra följande inställningar:

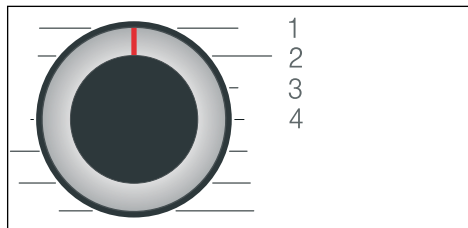

- Slutsignalens volym.
- Knappsignalens volym.
- Start och stopp av informationssignalen för trumrengöring.

Du måste aktivera inställningsläget för att ändra de här inställningarna.



1/2/3/4... lägen på programväljaren

Aktivera inställningsläget

1. Ställ programväljaren i läge 1. Maskinen startar.
2. Håll knappen  (**Centrifugeringsv.**) intryckt och vrid samtidigt programväljaren medurs till läge 2. Släpp knappen  (**Centrifugeringsv.**).

Inställningsläget aktiveras och förinställningarna visas på displayen.



Ändring av volym- och trumrengöringsinformationen

Med knappen  (**Färdig**) kan du ändra följande inställningar i tillhörande programväljarlägen:

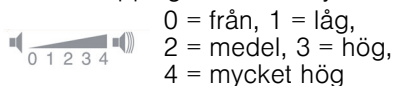
- 2: Slutsignalens volym.
- 3: Knappsignalernas volym.



- 4: Start och stopp av informationssignalen för trumrengöring.

 till
 från

Lämna inställningsläget

Nu kan du avsluta processen och ställa programväljaren i läge

Av. Inställningarna sparas.



Balanseringssystemet

Det automatiska obalanskontrollsystemet registrerar obalans och fördelar tvätten i maskinen med flera korta centrifugeringar.

Om tvätten är felfördelad i trumman, så sänker maskinen centrifugeringsvarvtalet av säkerhetsskäl, den kan tom. avstå från att centrifugera.

Anvisning: Lägg stort och smått tvättgods i trumman.



Rengöring och skötsel

Varning

Livsfara!!

Du riskerar att få en elektrisk stöt om du rör vid spänningsförande komponenter! Ställ programväljaren i läge **Av**. Ta ut stickkontakten.

Obs!

Brand- och explosionsrisk!

Rengöringsmedel som innehåller lösningsmedel kan avge giftiga ångor. Använd inte rengöringsmedel som innehåller lösningsmedel.

Obs!

De kan skada maskinen!

Rengöringsmedel som innehåller lösningsmedel kan skada maskinens ytor och komponenter. Använd inte rengöringsmedel som innehåller lösningsmedel.

Maskinhölje/kontroller

- Ta ur tvätten och ta bort rester av rengöringsmedel direkt.
- Torka av med mjuk, fuktad trasa.
- Använd inte skurduk, -bollar eller rengöringsmedel (för rostfritt).
- Spola inte av enheten.

Trumman



Varning

Risk för person-/sak- och maskinskador!!

Ständigt tvättande på låga temperaturer och dålig vädring av maskinen kan skada trumman och ge personskador. Kör trumrengöringsprogrammet regelbundet eller tvätta på minst 60°C. Lämna maskinen med lucka och tvättmedelsfack öppna efter varje användning.

Använd klorfritt putsmedel, inte stålull.

Om tvättmaskinen luktar illa resp. du vill rengöra trumman, kör programmet **Bomull 90°C** utan tvätt.

Avkalkning

Om du doserar tvättmedlet rätt krävs ingen avkalkning. Om det ändå blir nödvändigt, följ anvisningarna från tillverkaren av avkalkningsmedlet. Du kan beställa lämpliga avkalkningsmedel på vår webbsida eller från kundtjänst.

Tömning av tvättmedelsfacket, rengöring av tvättmedelsfacket och dess hölje

Om maskinen innehåller tvätt- eller sköljmedelsrester:

1. dra ut tvättmedelsfacket. Tryck ned insatsen och ta ur hela facket.

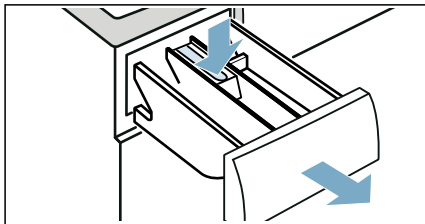

2. Ta ur insatsen: tryck upp insatsen underifrån med fingret.

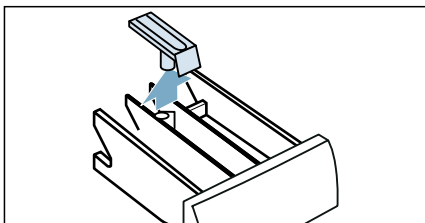

3. Rengör tvättmedelsfack och insats med vatten och diskborste, torka av. Rengör även höljets insida.

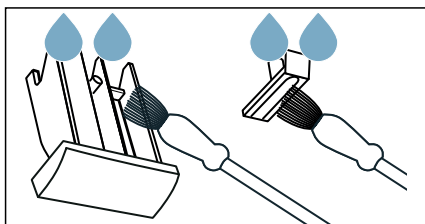

4. Sätt i och snäpp fast insatsen (tryck cylindern över styrstiftet).

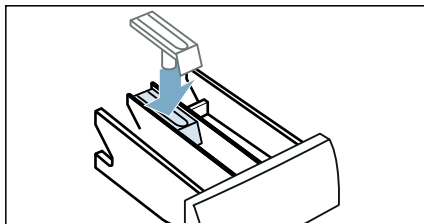

5. Skjut in tvättmedelsfacket.

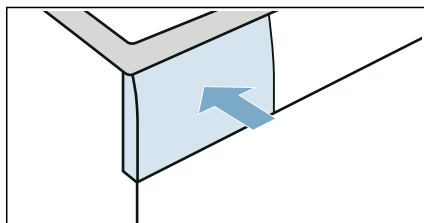

Anvisning: Lämna tvättmedelsfacket öppet, så att restvattnet kan dunsta bort.

Avloppspumpen är igensatt

Anvisning: Stäng vattenkranen så att inte mer vatten rinner in och så att det rinner ut via pumpen.

Varning **Skållningsrisk!!**

Vattnet blir mycket varmt när du tvättar vid hög temperatur. Om du kommer i beröring med hett vatten kan du skålla dig.

Låt vattnet svalna först.

1. Ställ programväljaren i läge **Av**. Ta ut stickkontakten.

2. Öppna serviceluckan.

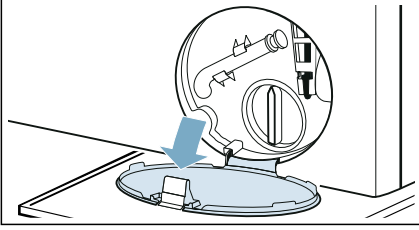

3. Ta ut avloppsslangen ur hållaren. Ta av locket och låt vattnet rinna ut i ett lämpligt kärl. Sätt tillbaka locket och placera avloppsslangen i hållaren.

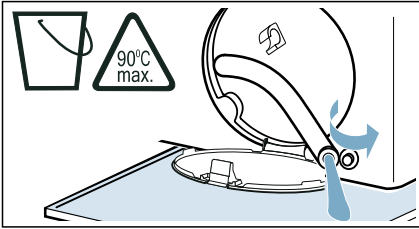

4. Skruva försiktigt av pumplocket; restvatten kan läcka ut. Rengör pumpen invändigt, pumplockets gänga och pumphuset. Avloppspumpens pumphjul måste kunna rotera fritt.

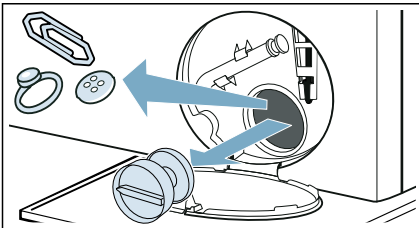

5. Sätt tillbaka pumplocket och skruva fast det. Handtaget måste stå i lodrätt läge.

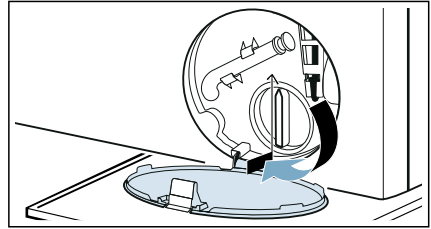

6. Stäng serviceluckan.

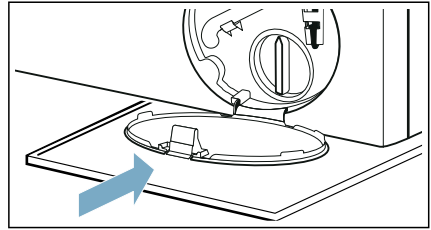

Anvisning: För att hindra oönskat tvättmedel från att rinna rakt ned i avloppet vid nästa tvätt bör du hålla 1 liter vatten i Fack II och starta programmet **Sentrif.** .

Avloppsslangen är igensatt vid vattenlåsanslutningen

1. Ställ programväljaren i läge **Av**. Ta ut stickkontakten.
2. Lossa slangklämman. Ta försiktigt bort avloppsslangen; restvatten kan läcka ut.
3. Rengör avloppsslangen och vattenlåskopplingen.

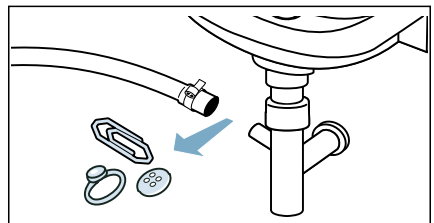

4. Sätt tillbaka avloppsslangen och säkra anslutningspunkten med slangklämman.

Vattenfiltret är igensatt

Avlasta vattentrycket i tillförselslangen:

1. Stäng vattenkranen.
2. Välja ett program (utom programmen **Sköljning**, **Centrif.** Ⓞ, **Sentrif.** ⚙).
3. Välj knappen ▷||| (**Start/Fyll/Paus**) .Låt programmet gå i ungefär 40 sekunder.
4. Ställ programväljaren i läge **Av**.
5. Ta ut stickkontakten.

Rengör filtren:

1. Lossa slangen från maskinens baksida.

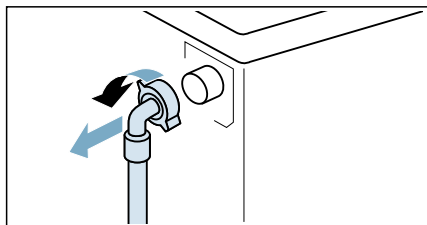

2. Ta ut filtret med en tång.

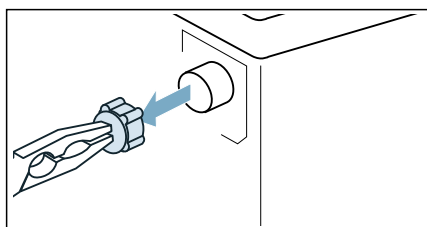

3. Rengör filtret med en liten borste.

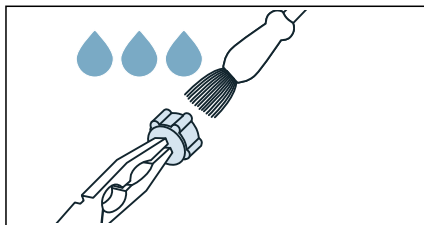

4. Anslut slangen och kontrollera att den inte läcker.

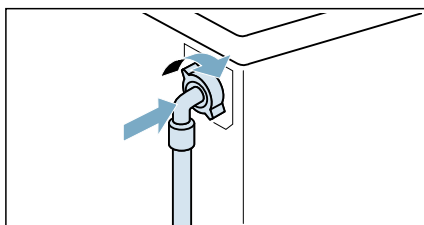

? Felsökning

Nödöppning

T.ex. vid strömavbrott eller effektbortfall
Programmet fortsätter när strömförsörjningen återställs.

Men om tvätten måste tas ut kan maskinluckan öppnas så här:

⚠ Varning Skållningsrisk!!

När du tvättar vid hög temperatur finns risk för skållning om du kommer i beröring med varmt vatten och varm tvätt.

Låt om möjligt tvätten svalna först.

⚠ Varning**Risk för personskador!!**

Om du sträcker in armen i trumman medan den ännu roterar kan du skada handen.

Sträck inte in armen i trumman medan den roterar.

Vänta tills trumman har slutat att rotera.

Obs!**Vattenskada!**

Vatten som rinner ut kan orsaka vattenskador.

Öppna inte luckan om du kan se vatten genom glaset.

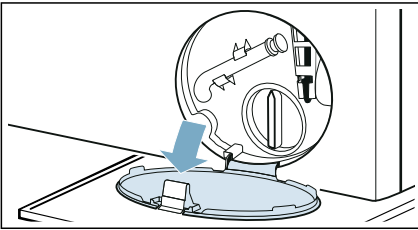

1. Ställ programväljaren i läge **Av**. Ta ut stickkontakten.
2. Öppna serviceluckan.

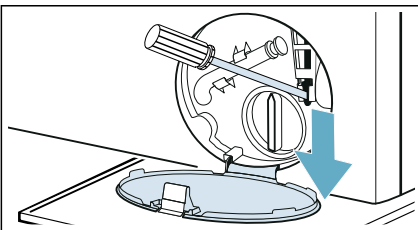

3. Töm ut vattnet. → *Sidan 40*
4. Dra nödöppningen nedåt med ett verktyg och släpp den. Då går det att öppna luckan.







Displayinformation

| Display | Orsak/åtgärd |
|--|---|
|  | <ul style="list-style-type: none"> ■ Blinkar snabbt + signal: Luckan har öppnats och vattennivån är för hög. Stäng luckan och fortsätt programmet med knappen  (Start/Fyll/Paus) eller välj Sentrif. . ■ Blinkar långsamt: Lucklåsets temperatur är för hög för att luckan ska kunna öppnas. Vänta cirka 30 sekunder tills lucklåsets temperatur har sjunkit. |
| Höc (varm) | Temperaturen i trumman är för hög. Låt maskinen gå för att låta tvätten svalna tills Höc (varm) släcks på displayen, så att det går att öppna luckan. |
|  | <ul style="list-style-type: none"> ■ Blinkar (ingen vattentillförsel): Är vattenkranen öppen? Är filtret i vattentillförseln igensatt? → "Vattenfiltret är igensatt" på sidan 42 Är tillförselslangen vikt eller klämd? ■ Tänds (lågt vattentryck): Bara som information. Programkörningen påverkas inte. Programtiden förlängs. |
|  tänds | Barnspärren är aktiv – avaktivera den. |
| Symbolen  blinkar | Kör programmet Bomull 90°C för rengöring och skötsel av trumman och svepet. Anvisningar <ul style="list-style-type: none"> ■ Kör programmet utan tvätt. ■ Använd tvättpulver eller blekande tvättmedel. Ta bara hälften av den dosering som tvättmedelstillverkaren anger, så slipper du skum. Använd inte tvättmedel avsedda för ylle eller fintvättmedel. ■ Start och stopp av informationssignalen för trumrengöring. → <i>Sidan 38</i> |
| E:36 omväxlande med -10 | <ul style="list-style-type: none"> ■ Avloppsröret eller vattenavloppsslangen är igensatta. Rengör avloppsröret och vattenavloppsslangen. ■ Avloppsröret eller vattenavloppsslangen har fastnat eller blivit klämda. Se till att avloppsröret och vattenavloppsslangen inte är vikta eller fastklämda. ■ Avloppspumpen är igensatt. → "Avloppspumpen är igensatt" på sidan 40 ■ Avloppsslangen är igensatt vid vattenlåset. → "Avloppsslangen är igensatt vid vattenlåsanslutningen" på sidan 41 ■ Vattenavloppsslangen har anslutits för högt upp. Installera vattenavloppsslangen på högst 1 meters höjd. → <i>Sidan 14</i> |
| E:35 omväxlande med -10 (Lämpligt för speciella modeller) | Det finns vatten i bottenråget, tvättmaskinen läcker. Stäng av kranen. Kontakta kundtjänsten. |
| H:95 omväxlande med End (Färdig) när programmet har slutförts | Inget vatten upptäckt under torkningsfasen, torkresultatet kan bli dåligt. → "Vattenfiltret är igensatt" på sidan 42 |

| Display | Orsak/åtgärd |
|---|---|
| H:32 omväxlande med End (Färdig) när programmet har slutförts | Obalansdetekteringssystemet har avbrutit centrifugeringscykeln eftersom tvätten är ojämnt fördelad. Fördela små och stora tvättplagg jämnt i trumman. |
| Andra displayer | Ställ programväljaren i läge Av , vänta fem sekunder och starta sedan om den. Kontakta kundtjänsten om displaytexten återkommer. |

Felsökning

| Fel | Orsak/åtgärd |
|---|---|
| Vatten läcker ut från tvättmaskinen. | <ul style="list-style-type: none"> ■ Sätt fast avloppsslangen rätt eller byt den. ■ Dra åt skruvkopplingen på tillförselslangen. |
| Luckan går inte att öppna. | <ul style="list-style-type: none"> ■ ---- (Uppehåll i sköljningen = ingen sluttömning) aktiveras (beroende på modulen). Fortsätt programmet genom att välja Centrif./Sentrif.   och trycka på ▷ (Start/Fyll/Paus). ■ Temperaturen i trumman är för hög för att luckan ska kunna öppnas. ■ Säkerhetsfunktionen har aktiverats. Stoppa programmet? ■ Vattennivån i trumman är för hög. ■ Går det bara att öppna luckan med nödregeln? → "Nödöppning" på sidan 42 |
| Tvättmaskinen fylls inte med vatten. Tvättmedlet doseras inte. | <ul style="list-style-type: none"> ■ Startar inte programmet? ■ Är kranen öppen? ■ Kan filtret i vattentillförseln vara igensatt? → "Vattenfiltret är igensatt" på sidan 42 <p>Anvisning: Om ett extra vattenfilter har installerats (beroende på modellen) måste du kontrollera att det inte är förorenat och rengöra det om det behövs → enligt separata installations- och rengöringsanvisningar för vattenfiltret.</p> <ul style="list-style-type: none"> ■ Är tillförselslangen vikt eller klämd? |
| Programmet startar inte. | <ul style="list-style-type: none"> ■ Har du tryckt på ▷ (Start/Fyll/Paus) eller valt 🕒 (Färdig)? ■ Är luckan stängd? ■ Är barnspärren aktiverad? Avaktivera barnspärren. ■ Är verkstadsläget aktiverat? Om displayen visar SHO under 5 s efter att du har startat maskinen står maskinen i verkstadsläget. Vänta tills displaymeddelandet SHO släcks. Håll ▷ (Start/Fyll/Paus) intryckt i minst 5 s. OFF visas på displayen. Ställ programväljaren i läge Av. Nu har du redan stängt av verkstadsläget. Du kan använda maskinen som vanligt. |

| Fel | Orsak/åtgärd |
|--|---|
| Vattnet töms inte ut. | <ul style="list-style-type: none"> ■ Avloppsriöret eller avloppsvattenslangen är igensatta. Rengör avloppsriöret och vattenavloppsslangen. ■ Avloppsriöret eller vattenavloppsslangen har fastnat eller blivit klämd. Se till att avloppsriöret och vattenavloppsslangen inte är vikta eller fastklämda. ■ Avloppspumpen är igensatt. → "Avloppspumpen är igensatt" på sidan 40 ■ Avloppsslangen är igensatt vid vattenlåset. → "Avloppsslangen är igensatt vid vattenlåsanslutningen" på sidan 41 ■ — — — (Uppehåll i sköljningen = ingen sluttömning) aktiveras (beroende på modellen). Fortsätt programmet genom att välja Centrif./Sentrif.  och trycka på  (Start/Fyll/Paus). ■ Vattenavloppsslangen har anslutits för högt upp. Montera vattenavloppsslangen på högst 1 meters höjd. → "Slang- och sladdlänger" på sidan 14 |
| Inget vatten syns i trumman. | Inget fel – vattennivån ligger under den synliga delen. |
| Du har lagt fel tvättmedel/sköljmedel i facket (facken). | Töm facket (facken), rengör dem och lägg i rätt medel. → "Tömning av tvättmedelsfacket, rengöring av tvättmedelsfacket och dess hölje" på sidan 40 → "Dosera och lägga i tvättmedel och -tillsatser" på sidan 35 |
| Tvättmedel/sköljmedel har klibbat ihop i facken. | Töm facket (facken), rengör dem och lägg i rätt medel. → "Tömning av tvättmedelsfacket, rengöring av tvättmedelsfacket och dess hölje" på sidan 40 → "Dosera och lägga i tvättmedel och -tillsatser" på sidan 35 |
| Det läcker ut skum från tvättmedelsfacket. | Har du doserat för mycket tvättmedel? Blanda 1 msk sköljmedel med 1/2 l vatten och håll blandningen i fack II . (Gäller inte friluftss- och sportkläder och dunfyllda textilier!) Sänk tvättmedelsdoseringen i nästa tvättcykel. Använd normalt förekommande lågskummande tvättmedel och sköljmedel som är lämpliga till maskinen. |
| Upprepad intensiv skumning. | Har du använt för mycket tvättmedel? Använd mindre tvättmedel nästa gång du kör en tvättcykel med samma tvättmängd. |
| Tvättmedel/sköljmedel droppar från tätningen och ansamlas på luckan eller i tätningens veck. | Det finns för mycket tvättmedel/sköljmedel i facken. Fyll inte facken mer än till max -märket. |
| Centrifugeringen ger inte tillfredsställande resultat. Tvätten är våt/för fuktig. | <ul style="list-style-type: none"> ■ Inget fel – detekteringssystemet för obalans i tvättgodset har avbrutit centrifugeringen eftersom tvätten är ojämnt fördelad. Fördela små och stora tvättplagg jämnt i trumman. ■ Har du valt en extra programinställning  (Skrynkelskydd) (beroende på modellen)? ■ Har du valt den extra programinställningen Nattprogram eller programmet Nattprogram (beroende på modellen)? ■ Har du valt ett för lågt varvtal? |

| Fel | Orsak/åtgärd |
|---|--|
| Centrifugeringscykeln körs flera gånger. | Inget fel – maskinens detekteringssystem för obalans i tvättgodset justerar en obalans. |
| Programmet tar längre tid än vanligt. | <ul style="list-style-type: none"> ■ Inget fel – maskinens detekteringssystem för obalans i tvättgodset justerar en obalans genom att fördela om tvättgodset flera gånger. ■ Inget fel – maskinens skumavkänningsystem har aktiverats – en extra sköljcykel har startats. |
| Programtidens längd ändras under tvättcykeln. | Inget fel – programsekvensen optimeras för den specifika tvättprocessen. Det kan ändra den programtid som visas på displayen. |
| Lukter och fläckar bildas i maskinen. | <p>Kör programmet Bomull 90°C utan tvätt.</p> <p>Använd tvättpulver eller ett blekande tvättmedel.</p> <p>Anvisning: Ta bara hälften av den dosering som tvättmedelstillverkaren anger, så slipper du skum. Använd inte tvättmedel som är avsedda för ylle eller fintvätt.</p> |
| Oljud, vibrationer och "vandring" hos maskinen under centrifugeringscykeln. | <ul style="list-style-type: none"> ■ Är maskinen rätt uppriktad? → "Avvägning" på sidan 17 ■ Är maskinfötterna fastsatta? Säkra maskinfötterna. ■ Har du tagit bort transportsäkringarna? → "Ta bort transportsäkringarna" på sidan 13 |
| Displayens kontrollampor fungerar inte när maskinen är igång. | <ul style="list-style-type: none"> ■ Har du haft strömavbrott? ■ Har säkringarna löst ut? Återställ/byt säkringarna. ■ Kontakta kundtjänsten om felet återkommer. |
| Tvättmedelsrester på tvättgodset. | <ul style="list-style-type: none"> ■ Vissa fosfatfria tvättmedel innehåller vattenolösliga rester. ■ Välj Sköljning eller borsta av tvättgodset efter tvätten. |
| Centrifugeringsljud under torkcykeln. | Det är en innovativ process som kallas termocentrifugering och som sänker energiförbrukningen under torkcykeln. Den är utformad så här, vänta tills programmet har slutförts. |
| Ludd på tvättgodset. | Kör programmet Bomull* (kallt) utan tvätt och tvättmedel för att få bort ludd som har samlats inuti trumman under den föregående torkcykeln. |
| Vatteninloppsljud under torkningsfasen. | Maskinen använder vattenkondensationsteknik, vatten krävs hela tiden för att torka tvättgodset. Vattenkranen måste därför vara öppen ända fram till slutet av torkningsfasen. |
| Torktiden blir förlängd. | <ul style="list-style-type: none"> ■ Kör programmet Bomull* (kallt) för att ta bort ludd som har samlats i tvätttrumman under torkcykeln. ■ Om omgivningstemperaturen är högre än 30°C kan torktiden bli förlängd. ■ Otillräcklig luftcirkulation i tvättutrymmet kan ge längre torktid. Vädra ut tvättutrymmet. |
| Torkprogrammet startar inte. | <ul style="list-style-type: none"> ■ Har inte den extra torkprograminställningen valts? ■ Är luckan inte ordentligt stängd? |
| Skrynkling. | <ul style="list-style-type: none"> ■ Tvätten blir skrynklig om du har överskridit den största tvättmängden eller valt fel program för tygtypen. All information som du behöver finns i programöversiktstabellen. ■ Ta ut kläderna omedelbart efter torkningen, de kan bli skrynkliga om de får ligga kvar i trumman. |

| Fel | Orsak/åtgärd |
|--|---|
| Torkresultatet är inte tillfredsställande (för hög restfukt i tvättgodset). | <ul style="list-style-type: none"> ■ När programmet är slut kan varm tvätt kännas fuktigare än vad den faktiskt är. Bred ut tvätten så att värmen kan avgå. ■ Alltför hög omgivningstemperatur (över 30°C) eller dålig luftcirkulation i det utrymme där maskinen är uppställd. ■ Tvättgodset har inte centrifugerats tillräckligt före torkningen. Ställ alltid in högsta möjliga centrifugeringsvarvtal för det aktuella tvättprogrammet. ■ Maskinen har överbelastats. Följ rekommendationerna om maximal tvättmängd i programtabellen och på displayen. Överbelasta inte maskinen, tänk på att den största tvättmängden för torkningsfasen är mindre än för tvättcykeln. Töm maskinen efter tvätt med maximal tvättmängd och dela upp tvättgodset på två torkcykler. ■ Nätspänningen är för låg (under 200 V) – välj en lämplig elanslutning. ■ Vattentrycket är lågt. Enligt vattenkondensationsprincipen medför ett lågt vattentryck att ångan inte kondenserar korrekt och fullständigt. ■ Vattenkranen är stängd under torkcykeln. Eftersom vattenkondensations teknik används vid torkningen ska vattenkranen vara öppen under torkningen, annars kan en korrekt torkning inte garanteras. ■ Tjocka textilier med flera skikt eller textilier med tjock fodring torkar snabbt på ytan men inte inuti. Utjämningsprocessen kan ta längre tid. |
| Om du inte kan avhjälpa ett fel själv (efter att ha ställt programväljaren i läge Av och startat om) eller om reparation behövs: | |
| <ul style="list-style-type: none"> ■ Ställ programväljaren i läge Av. Ta ut nätstickkontakten.. ■ Stäng vattenkranen och kontakta kundtjänsten. | |



Kundtjänst

Kontakta kundtjänsten om du har frågor som rör användningen, om du inte själv kan avhjälpa fel i tvättmaskinen eller om maskinen måste repareras.

Du kan lösa många problem själv genom att studera informationen om felavhjälpning i den här handboken eller på vår webbplats. Kontakta annars vår kundtjänst.

Vi kan alltid hitta en lämplig lösning så att du slipper onödiga besök av vår kundtjänsttekniker.

Om det gäller garantifrågor ser vi till att din tvättmaskin blir reparerad av utbildade kundtjänsttekniker med originalreservdelar, även efter att tillverkargarantin har löpt ut.

Av säkerhetsskäl bör reparationer av tvättmaskinen bara utföras av utbildad specialistpersonal. Garantin gäller inte om reparationer eller ingrepp utförs av personer som inte har auktoriserats av oss för detta ändamål eller om våra maskiner förses med reservdelar, kompletteringar eller tillbehör som inte är originaldelar och detta orsakar en skada.

Funktionsrelevanta originalreservdelar enligt motsvarande Eco-designorder kan beställas från kundtjänsten under minst 10 år räknat från det datum då vår maskin salufördes inom det europeiska samarbetsområdet.

Anvisning: Enligt tillverkarens garantivillkor är utnyttjandet av kundtjänsten kostnadsfritt.

Detaljinformation om garantitiden och garantivillkoren kan erhållas från kundtjänsten, från din återförsäljare eller på vår webbplats.

När du kontaktar kundtjänsten måste du uppge tvättmaskinens produktnummer (E-nr.) och tillverkningsnummer (FD).

Kundtjänstens kontaktuppgifter finns i den medföljande kundtjänstkatalogen eller på vår webbplats.

Produktnummer (E-n.) och tillverkningsnummer (FD)

Produktnumret (E-Nr.) och tillverkningsnumret (FD) finns på tvättmaskinens typskylt.

Allt efter modellen har typskylten följande placering:

- På luckans insida
- På serviceluckans insida.
- På maskinens baksida.

Anteckna din tvättmaskins detaljuppgifter och telefonnumret till kundtjänsten så att du snabbt kan hitta dem igen.

Mer information om din modell finns online på <https://energylabel.bsh-group.com> * Webbadressen är länkad till den officiella produkt databasen EU EPREL. Vid tryckningstidpunkten hade webbadressen ännu inte offentliggjorts. Följ sedan anvisningarna för modellsökning. Modellidentifikatorn består av tecknen före snedstreck i produktnumret (E-Nr.) på typskylten. Du hittar också modellidentifikatorn på den första raden i EU-energietiketten.

Lita på tillverkarens expertkunnande. Kontakta oss. Om du gör det kan du vara säker på att behörig servicepersonal genomför reparationen med originalreservdelar.

* Gäller bara länder inom EEA.



Förbrukningsvärden

Informationen nedan lämnas enligt EU:s Ecodesign-förordning. De värden som anges för andra program än Eco 40-60 lämnas bara som upplysning och har bestämts enligt gällande normer EN60456 och EN62512.

Den automatiska doseringsfunktionen har avaktiverats för ändamålet.

Anmärkning beträffande jämförelsetestet: Avaktivera den automatiska doseringsfunktionen om det inte den funktionen som ska testas.

| Program | märkka- pacitet [kg] | energiför- brukning [kWh/cy- kel] * | vattenför- brukning [l/cykel] * | Pro- gram- tid [h:min] * | högsta tem- peratur [°C] * 5 min | centri- fug- varvta l [varv/ mi- nut] * | restfukt [%] * |
|---|----------------------------|--|---------------------------------------|--------------------------------------|--|--|----------------|
| Eco 40-60 ** | 8,0 | 1,102 | 56,0 | 3:32 | 46 | 1400 | 53 |
| Eco 40-60 ** | 4,0 | 0,580 | 43,0 | 2:48 | 36 | 1400 | 53 |
| Eco 40-60 ** | 2,0 | 0,145 | 24,0 | 2:10 | 23 | 1400 | 53 |
| Eco 40-60 + ☀ + 🗑 (Skåp- torrt)** | 5,0 | 3,850 | 87,0 | 7:30 | 39 | - | -0,1 |
| Eco 40-60 + ☀ + 🗑 (Skåp- torrt)** | 2,5 | 2,040 | 45,0 | 5:05 | 35 | - | -0,1 |
| Bomull 20 °C | 8,0 | 0,390 | 90,0 | 3:05 | 26 | 1400 | 53 |
| Bomull 40 °C | 8,0 | 1,140 | 90,0 | 3:21 | 42 | 1400 | 53 |
| Bomull 40 °C + ↓ (Förtvätt) | 8,0 | 1,170 | 96,0 | 3:51 | 42 | 1400 | 53 |
| Bomull 60 °C | 8,0 | 1,450 | 90,0 | 3:17 | 53 | 1400 | 53 |
| Syntet 40 °C | 4,0 | 0,815 | 66,5 | 2:29 | 43 | 1400 | 23 |
| Mix 40 °C | 4,0 | 0,655 | 48,0 | 1:00 | 40 | 1400 | 48 |
| Ylle/ Handtvätt 🌀 30 °C | 2,0 | 0,215 | 41,5 | 0:41 | 27 | 800 | 48 |

* Mätvärdena kan avvika från angivna värden beroende på vattnets tryck, hårdhet och inloppstemperatur, omgivningstemperatur, tvättgodsets typ, mängd och smutsighet, använt tvättmedel, variationer hos strömförsörjningen samt valda extrafunktioner.

** Testprogram enligt EU:s Ecodesign-förordning och EU:s energietikettförordning med kallvatten (15 °C).



Tekniska data

Yttermått:

84,8 cm x 59,8 cm x 59,0 cm
(höjd x bredd x djup)

Vikt

71 kg

Anslutning till elnätet:

Märkspänning 220-240V, 50 Hz
Minsta installationsskydd (≡)10 A
Märkeffekt 1900-2300 W

Vattentryck:

100–1000 kPa (1–10 bar)



Aqua-Stop-garanti

Bara på maskiner med Aqua-Stop

Förutom garantianspråk gentemot återförsäljaren baserat på köpeavtalet och vår garanti på maskinen så ersätter vi i följande fall:

1. vid vattenskada på grund av fel på vårt Aqua-Stop-system ersätter vi hemanvändare för skadan.
2. Produktansvarsgarantin gäller under maskinens beräknade livslängd.
3. Garantianspråkern förutsätter att maskinen med Aqua-Stop är installerad och ansluten enligt våra anvisningar; det gäller även rätt monterad Aqua-Stop-förlängning (originaltillbehör).
Garantin omfattar inte trasiga vattenslangar och kopplingar på Aqua-Stop-anslutningen på vattenkranen.
4. Maskiner med Aqua-Stop kräver inte övervakning vid användning eller att du vrider av kranen efteråt.
Vrid bara av vattenkranen om du ska åka bort länge, t.ex. på veckolång semester.



Tack för att du köpt en Bosch- vitvara!

Registrera din nya enhet på MyBosch nu, så får du direkt fördelar:

- **Experttips & -råd till din enhet**
- **Förlängda garantialternativ**
- **Rabatter på tillbehör & reservdelar**
- **Digital bruksanvisning och all enhetsinfo tillhands**
- **Smidig access till Bosch vitvaruservice**

Gratis och smidig registrering – även på mobilen:

www.bosch-home.com/welcome



Behöver du hjälp? Här hittar du den.

Expertråd från Bosch vitvaror om du behöver hjälp med problem eller reparation av Bosch-experten.

Ta reda på hur Bosch kan hjälpa dig:

www.bosch-home.com/service

Du hittar kontaktinformation för alla länder i den bifogade serviceförteckningen.

Robert Bosch Hausgeräte GmbH

Carl-Wery-Straße 34

81739 München, GERMANY

www.bosch-home.com



9001550916 (0012)

SV